

บททั่วไป

สิทธิบัตร

หมายความถึง หนังสือสำคัญที่ออกให้เพื่อ

คุ้มครองการประดิษฐ์หรือการออกแบบผลิตภัณฑ์ตามที่

กำหนดไว้ในพระราชบัญญัติสิทธิบัตร พ.ศ.2522 แก้ไข

เพิ่มเติมตาม พระราชบัญญัติสิทธิบัตร (ฉบับที่2) พ.ศ.

2535 และพระราชบัญญัติสิทธิบัตร(ฉบับที่3) พ.ศ.2542

“**แบบผลิตภัณฑ์**” หมายความถึงรูปร่างของแบบผลิตภัณฑ์ หรือองค์ประกอบของลวดลายหรือสีของแบบผลิตภัณฑ์ อันมีลักษณะพิเศษสำหรับผลิตภัณฑ์ ซึ่งสามารถใช้เป็นแบบสำหรับผลิตภัณฑ์อุตสาหกรรมรวมทั้งหัตถกรรมได้

สิทธิบัตรการออกแบบผลิตภัณฑ์

หมายความถึงการให้ความคุ้มครองการออกแบบ

ผลิตภัณฑ์ใน “**รูปร่าง**” องค์ประกอบของลวดลายหรือสี

ของแบบผลิตภัณฑ์ที่ปรากฏแก่สายตา เป็นสาระสำคัญ

ของการออกแบบผลิตภัณฑ์

และการออกแบบผลิตภัณฑ์ที่สามารถรับจดทะเบียน

ได้ต้องเป็นแบบผลิตภัณฑ์ที่มีลักษณะพิเศษ

ตามมาตรา 56 หมายความว่าต้องเป็นการออกแบบผลิตภัณฑ์ใหม่ซึ่งสามารถผลิตได้ในเชิงอุตสาหกรรมและหัตถกรรม

ด้วยเหตุนี้การออกแบบผลิตภัณฑ์ที่ขึ้นขอรับจดทะเบียน ต้องพิจารณาว่าเป็นการออกแบบผลิตภัณฑ์ใหม่หรือไม่ โดยการพิจารณาสาระสำคัญของการออกแบบผลิตภัณฑ์ นั้นว่า “เหมือนหรือคล้าย หรือไม่กับแบบผลิตภัณฑ์ที่เป็นงานที่ปรากฏอยู่แล้ว

การออกแบบผลิตภัณฑ์ ดังต่อไปนี้ ไม่ถือว่าเป็นการออกแบบผลิตภัณฑ์ใหม่

- (1) แบบผลิตภัณฑ์ที่มีหรือใช้แพร่หลายอยู่แล้วในราชอาณาจักรก่อนวันที่ยื่นขอ
- (2) แบบผลิตภัณฑ์ที่ได้เปิดเผยภาพ อันเป็นสาระสำคัญของ การออกแบบผลิตภัณฑ์ในเอกสารหรือสิ่งพิมพ์ ที่ได้เผยแพร่อยู่แล้ว ไม่ว่าในหรือนอกราชอาณาจักร ก่อนวันขอรับสิทธิบัตร
- (3) แบบผลิตภัณฑ์ที่ได้เปิดเผยสาระสำคัญไว้ใน ประกาศโฆษณาคำขอรับสิทธิบัตรการออกแบบ ผลิตภัณฑ์ตามมาตรา 65 ประกอบด้วยมาตรา 28 มาแล้วก่อนวันขอรับสิทธิบัตร(ประกาศโฆษณา คำขอรับสิทธิบัตรการออกแบบผลิตภัณฑ์ที่ประกาศ โดยกรมทรัพย์สินทางปัญญา)
- (4) แบบผลิตภัณฑ์ที่คล้ายกับแบบผลิตภัณฑ์ตาม(1) (2) หรือ (3) จนถือได้ว่าเป็นการเลียนแบบ

สิทธิในสิทธิบัตรการออกแบบผลิตภัณฑ์

ผู้ทรงสิทธิบัตรเท่านั้นมีสิทธิใช้แบบผลิตภัณฑ์กับผลิตภัณฑ์ตามสิทธิบัตร หรือขาย หรือ มีไว้เพื่อขาย หรือเสนอขาย หรือนำเข้ามาในราชอาณาจักร ซึ่งผลิตภัณฑ์ที่ใช้แบบผลิตภัณฑ์ดังกล่าว เว้นแต่การใช้แบบผลิตภัณฑ์เพื่อประโยชน์ในการศึกษาวิจัย

อายุความคุ้มครอง

ตามมาตรา 62 สิทธิบัตรการออกแบบผลิตภัณฑ์มีอายุความคุ้มครองสิบปีนับแต่วันขอรับ สิทธิบัตรในราชอาณาจักรนี้

ในกรณีที่มีการดำเนินคดีทางศาลตามมาตรา 65 ประกอบด้วยมาตรา 16 หรือมาตรา 74 มิ ให้นำระยะเวลาในระหว่างดำเนินคดีเป็นอายุของสิทธิบัตรนั้น

การขอรับความคุ้มครองสิทธิบัตรการออกแบบผลิตภัณฑ์

ผู้ขอต้องยื่นคำขอรับสิทธิบัตร และชำระค่าธรรมเนียม โดยยื่นที่

- งานรับคำขอสิทธิบัตรการออกแบบผลิตภัณฑ์ กรมทรัพย์สินทางปัญญา หรือ
- สำนักงานพาณิชย์จังหวัด หรือ
- ส่งคำขอรับสิทธิบัตรและธนาณัติ สั่งจ่ายสาขากระทรวงพาณิชย์

ในนาม ผู้อำนวยการสำนักสิทธิบัตรตามจำนวนเงินค่าธรรมเนียมแต่ละรายการ โดยจ่ายหน้าซองถึง

ผู้อำนวยการสำนักสิทธิบัตร

กรมทรัพย์สินทางปัญญา กระทรวงพาณิชย์

44/100 ถนนนนทบุรี 1 ตำบลบางกระสอ

อำเภอเมืองนนทบุรี จังหวัดนนทบุรี 11000

กรณีหนังสือสำคัญสิทธิบัตรชำรุดหรือสูญหายให้ผู้ทรงสิทธินำหลักฐานการแจ้งความ

ที่สถานีตำรวจมายื่นขอใบแทนสิทธิบัตร

โดยการยื่นแบบ สป/สผ/อสป/209-ก (ดูตัวอย่างหน้า 10 - 11)

คำขอรับสิทธิบัตรการออกแบบผลิตภัณฑ์ ประกอบด้วย

- (1) แบบพิมพ์คำขอรับสิทธิบัตร สป/สผ/อสป/001-ก
- (2) ข้อถือสิทธิ
- (3) ภาพแสดงแบบผลิตภัณฑ์
- (4) คำพรรณนาแบบผลิตภัณฑ์(ถ้ามี)
- (5) เอกสารอื่นๆ เช่น
 - คำรับรองเกี่ยวกับสิทธิ แบบ สป/สผ/อสป/001-ก(พ) หรือหนังสือโอนสิทธิ หรือสัญญาว่าจ้าง
 - หนังสือมอบอำนาจ

ค่าธรรมเนียมต่อ 1 คำขอ ชำระตามแต่ละขั้นตอนดังนี้

- ยื่นขอรับสิทธิบัตรการออกแบบผลิตภัณฑ์ 250 บาท
คำขอรับสิทธิบัตรสำหรับแบบผลิตภัณฑ์อย่างเดียวกัน ยื่นขอในคราวเดียวกันตั้งแต่ 10 คำขอขึ้นไป 2,250 บาท
- ขอแก้ไขเพิ่มเติมครั้งละ 50 บาท
- ขอให้ประกาศโฆษณา 250 บาท
- ขอให้ออกสิทธิบัตร 500 บาท
- ยื่นอุทธรณ์คำสั่งหรือคำวินิจฉัยของอธิบดี ฉบับละ 500 บาท
- คำขอตรวจค้นคำขอรับสิทธิบัตร คำขอละ 50 บาท
- การคัดสำเนาเอกสาร หน้าละ 3 บาท
- การรับรองสำเนาเอกสาร
 - เอกสารเกิน 10 หน้า ฉบับละ 50 บาท
 - เอกสารไม่เกิน 10 หน้า หน้าละ 5 บาท
- คำขออื่นๆ(ดังต่อไปนี้) ฉบับละ 50 บาท
 - คำขอถือสิทธิให้วันยื่นในต่างประเทศเป็นวันยื่นในไทย
 - คำขอขึ้นทะเบียนตัวแทนสิทธิบัตร ฉบับละ 50 บาท

- ค่าชดเชยใบแทนสิทธิบัตร หรือใบแทน ใบอนุญาตให้ใช้สิทธิตามสิทธิบัตร
- ค่าชดเชยใบแทนหนังสือสำคัญแสดงการขึ้นทะเบียนเป็นตัวแทนสิทธิบัตร

ชำระค่าธรรมเนียมรายปี		จำนวนเงินรวมค่าปรับ (ต้องมาชำระภายใน 120 วัน นับจากวันสิ้นปีที่ 4)
ปีที่ 5	500 บาท	650 บาท
ปีที่ 6	650 บาท	845 บาท
ปีที่ 7	950 บาท	1,235 บาท
ปีที่ 8	1,400 บาท	1,820 บาท
ปีที่ 9	2,000 บาท	2,600 บาท
ปีที่ 10	2,750 บาท	3,575 บาท
หรือชำระในคราวเดียวกัน	7,500 บาท	

(1) แบบพิมพ์คำขอรับสิทธิบัตร สป/สพ/อสป/001-ก

แบบ สป/สพ/อสป/001-ก
หน้า 1 ของจำนวน 3 หน้า

สำหรับเจ้าหน้าที่	
วันรับคำขอ	เลขที่คำขอ
วันยื่นคำขอ	
สัญลักษณ์จำแนกการประดิษฐ์ระหว่างประเทศ	
ใช้กับแบบผลิตภัณฑ์ประเภทผลิตภัณฑ์	I
วันประกาศโฆษณา	วันประกาศโฆษณา
วันออกสิทธิบัตร/อนุสิทธิบัตร	เลขที่สิทธิบัตร/อนุสิทธิบัตร
ลายมือชื่อเจ้าหน้าที่	
J	
1. ชื่อที่แสดงถึงการประดิษฐ์/การออกแบบผลิตภัณฑ์	
2. คำขอรับสิทธิบัตรการออกแบบผลิตภัณฑ์นี้เป็นคำขอสำหรับผลิตภัณฑ์อย่างใดอย่างหนึ่งหรือลำดับที่ ในจำนวน คำขอ ที่ยื่นในคราวเดียวกัน	
3. ผู้ขอรับสิทธิบัตร/อนุสิทธิบัตร และที่อยู่ (เลขที่ ถนน ประเทศ)	3.1 สัญชาติ
	3.2 โทรศัพท์
	3.3 โทรสาร
	3.4 อีเมล
4. สิทธิในการขอรับสิทธิบัตร/อนุสิทธิบัตร/ผู้ประดิษฐ์/ผู้ออกแบบ	ผู้ขอรับสิทธิโดยเหตุอื่น
<input type="checkbox"/> ผู้ประดิษฐ์/ผู้ออกแบบ	B
5. ตัวแทน (ถ้ามี) ที่อยู่ (เลขที่ ถนน จังหวัด ประเทศ)	5.1 ตัวแทนเลขที่
	5.2 โทรศัพท์
	5.3 โทรสาร
	5.4 อีเมล
6. ผู้ประดิษฐ์/ผู้ออกแบบผลิตภัณฑ์ และที่อยู่ (เลขที่ ถนน ประเทศ)	C
7. คำขอรับสิทธิบัตร/อนุสิทธิบัตรนี้แยกจากหรือเกี่ยวข้องกับคำขอเดิม ผู้ขอรับสิทธิบัตร/อนุสิทธิบัตร ขอให้ถือว่าคำขอรับสิทธิบัตร/อนุสิทธิบัตรนี้ ในวันเดียวกับคำขอรับสิทธิบัตร เลขที่ วันยื่น เพราะคำขอรับสิทธิบัตร/อนุสิทธิบัตรนี้แยกจากหรือเกี่ยวข้องกับคำขอเดิมเพราะ <input type="checkbox"/> คำขอเดิมมีการประดิษฐ์หลายอย่าง <input type="checkbox"/> ถูกคัดค้านเนื่องจากผู้ขอไม่มีสิทธิ <input type="checkbox"/> ขอเปลี่ยนแปลงประเภทของสิทธิ	

หมายเหตุ ในกรณีที่ไม่วางรายละเอียดครบถ้วน ให้จัดทำเป็นเอกสารแนบท้ายแบบพิมพ์นี้โดยระบุหมายเลขกำกับชื่อและวันที่แสดงรายละเอียดเพิ่มเติมดังกล่าวด้วย

- | | | |
|--------------------------------------|-----------------|---------|
| (A) ผู้ขอรับสิทธิบัตร | อธิบายไว้ในหน้า | 12 |
| (B) สิทธิในการขอรับสิทธิบัตร | อธิบายไว้ในหน้า | 13 - 14 |
| (C) ผู้ออกแบบผลิตภัณฑ์ | อธิบายไว้ในหน้า | 15 |
| (D) ตัวแทนสิทธิบัตร | อธิบายไว้ในหน้า | 16-17 |
| (J) ชื่อที่แสดงถึงการออกแบบผลิตภัณฑ์ | อธิบายไว้ในหน้า | 21-23 |
| (I) ประเภทผลิตภัณฑ์ | อธิบายไว้ในหน้า | 20 |

แบบพิมพ์คำขอรับสิทธิบัตร สป/สผ/อสป/001-ก

แบบ สป/สผ/อสป/001-ก(ใบต่อ)
หน้า 2 ของจำนวน 3 หน้า

8. การยื่นคำขออนุญาตออกอากาศ				
วันยื่นคำขอ	เลขที่คำขอ	ประเทศ	สัญลักษณ์จำแนกการประดิษฐ์ระหว่างประเทศ	สถานะคำขอ
8.1				
8.2				
8.3				
8.4 <input type="checkbox"/> ผู้ขอรับสิทธิบัตร/อนุสิทธิบัตรขอสิทธิให้ถือว่าได้ยื่นคำขอในวันที่ได้ยื่นคำขอรับสิทธิบัตร/อนุสิทธิบัตรในต่างประเทศเป็นครั้งแรกโดย <input type="checkbox"/> ได้ยื่นเอกสารหลักฐานพร้อมคำขอนี้ <input type="checkbox"/> ขอยื่นเอกสารหลักฐานหลังจากวันยื่นคำขอนี้				
9. การแสดงการประดิษฐ์หรือการออกแบบผลิตภัณฑ์ผู้ขอรับสิทธิบัตร/อนุสิทธิบัตรได้แสดงต่อสาธารณชนหรือผู้จัด วันแสดง วันเปิดงานแสดง ผู้จัด				
10. การประดิษฐ์เกี่ยวกับจุลชีพ				
10.1 เลขทะเบียนฝากเก็บ		10.2 วันที่ฝากเก็บ		10.3 สถานที่ฝากเก็บประเทศ
11. ผู้ขอรับสิทธิบัตร/อนุสิทธิบัตร ขอยื่นเอกสารภาษาต่างประเทศก่อนในวันยื่นคำขอนี้ และผู้ขอรับสิทธิบัตร/อนุสิทธิบัตรนี้จัดทำ เป็นภาษาไทยภายใน 90 วัน นับจากวันยื่นคำขอนี้ โดยขอเป็นภาษาไทย <input type="checkbox"/> อังกฤษ <input type="checkbox"/> ฝรั่งเศส <input type="checkbox"/> เยอรมัน <input type="checkbox"/> ญี่ปุ่น <input type="checkbox"/> อื่น ๆ				
12. ผู้ขอรับสิทธิบัตร/อนุสิทธิบัตรขอให้อธิบดีประกาศโฆษณาคำขอรับสิทธิบัตรหรือจดทะเบียนและรับสิทธิบัตร/อนุสิทธิบัตรนี้ หลังจากวันที่ เดือน พ.ศ. <input type="checkbox"/> ผู้ขอรับสิทธิบัตร/อนุสิทธิบัตรขอให้อธิบดีพิจารณาในการประกาศโฆษณา				
13. คำขอรับสิทธิบัตร/อนุสิทธิบัตรนี้ประกอบด้วย			14. เอกสารประกอบคำขอ	
ก. แบบพิมพ์คำขอ หน้า			<input type="checkbox"/> เอกสารแสดงสิทธิในการขอรับสิทธิบัตร/อนุสิทธิบัตร	
ข. รายละเอียดการประดิษฐ์ หรือคำพรรณนาแบบผลิตภัณฑ์ หน้า			<input type="checkbox"/> หนังสือรับรองการแสดงการประดิษฐ์/การออกแบบ ผลิตภัณฑ์	
ค. ข้อถ้อยสิทธิ หน้า			<input type="checkbox"/> หนังสือมอบอำนาจ	
ง. รูปเขียน รูป หน้า			<input type="checkbox"/> เอกสารรายละเอียดเกี่ยวกับจุลชีพ	
จ. ภาพแสดงแบบผลิตภัณฑ์			<input type="checkbox"/> เอกสารการขอรับวันยื่นคำขอในต่างประเทศเป็น วันยื่นคำขอในประเทศไทย	
<input type="checkbox"/> รูปเขียน รูป หน้า			<input type="checkbox"/> เอกสารขอเปลี่ยนแปลงประเภทของสิทธิ	
<input type="checkbox"/> รูปถ่าย รูป หน้า			<input type="checkbox"/> เอกสารอื่น ๆ	
ฉ. บทสรุปการประดิษฐ์ หน้า				
15. ข้าพเจ้าขอรับรองว่า <input type="checkbox"/> การประดิษฐ์นี้ไม่เคยยื่นขอรับสิทธิบัตร/อนุสิทธิบัตรมาก่อน <input type="checkbox"/> การประดิษฐ์นี้ได้พัฒนาปรับปรุงมาจาก.....				
16. ลายมือชื่อ (<input type="checkbox"/> ผู้ขอรับสิทธิบัตร / อนุสิทธิบัตร; <input type="checkbox"/> ตัวแทน)				

(E) การยื่นคำขออนุญาตออกอากาศ

อธิบายไว้ในหน้า

18

(F) ผู้ขอรับสิทธิบัตรได้แสดงการออกแบบผลิตภัณฑ์ที่หน่วยงานของรัฐเป็นผู้จัด

อธิบายไว้ในหน้า

19

(G) ผู้ขอรับสิทธิบัตรการออกแบบผลิตภัณฑ์ขอให้อธิบดีประกาศโฆษณาคำขอรับสิทธิบัตร

อธิบายไว้ในหน้า

19

(H) ลายมือชื่อ

อธิบายไว้ในหน้า

19

แบบพิมพ์ สป/สผ/อสป/001-ก (พ)



แบบ สป/สผ/อสป/001-ก(พ)

คำรับรองเกี่ยวกับสิทธิขอรับสิทธิบัตร/อนุสิทธิบัตร

เขียนที่

วันที่เดือน..... พ.ศ.....

เรียน อธิบดีกรมทรัพย์สินทางปัญญา

ข้าพเจ้า

ที่อยู่

ข้าพเจ้า

ที่อยู่

ข้าพเจ้า

ที่อยู่

ขอรับรองและยืนยันเกี่ยวกับสิทธิของข้าพเจ้าในการประดิษฐ์/ออกแบบผลิตภัณฑ์ คือ

(ระบุชื่อการประดิษฐ์/ออกแบบผลิตภัณฑ์)

ซึ่งข้าพเจ้าขอรับสิทธิบัตร/อนุสิทธิบัตร ดังนี้

1. ข้าพเจ้าเป็นผู้ประดิษฐ์สิ่งที่ยอมรับสิทธิบัตรหรืออนุสิทธิบัตร/ผู้ออกแบบสิ่งที่ยอมรับสิทธิบัตรดังกล่าว

2. ไม่มีบุคคลหรือหน่วยงานใดมีสิทธิขอรับสิทธิบัตร/อนุสิทธิบัตร สำหรับการประดิษฐ์/ออกแบบ

ผลิตภัณฑ์ ที่ขอรับสิทธิบัตร

3. ข้าพเจ้ายังไม่ได้โอนสิทธิในการขอรับสิทธิบัตร/อนุสิทธิบัตร ที่ขอรับสิทธิบัตร/อนุสิทธิบัตร แก่บุคคล

อื่นใด

4. รายละเอียดต่าง ๆ ที่ข้าพเจ้าระบุถึงในคำรับรองนี้ ตลอดจนข้อเท็จจริงทั้งปวงที่ระบุในคำขอรับ

สิทธิบัตร/อนุสิทธิบัตร ถูกต้องและเป็นความจริงทุกประการ

ลงชื่อ

(.....)

.....

(.....)

.....

(.....)

หมายเหตุ

1. ให้ยื่นคำรับรองนี้ในกรณีที่ยอมรับสิทธิบัตร/อนุสิทธิบัตร เป็นผู้ประดิษฐ์/ผู้ออกแบบเอง

2. ให้ยื่นคำรับรองนี้พร้อมกับคำขอรับสิทธิบัตร/อนุสิทธิบัตร

แบบพิมพ์ PI/PD/PP/001A (Add)



Form PI/PD/PP/001-A (Add)

Statement of Applicant's Right to Apply For a Patent/Petty Patent

Place.....

Date.....

To : The Director – General, Department of Intellectual Property

I (We)
(name)

of.....and
(address)

.....
(name)

of.....and
(address)

.....
(name)

of.....
(address)

do hereby state and confirm my (our) rights in the invention/design entitled :

for which I (we) apply for a Patent/Petty Patent as follows :

1. That I (we) am (are) the true inventor (s)/creator (s) of the invention/design.
2. That no other person or body has any rights to the invention/design.
3. That the right to the invention/design has not been assigned to any other person.
4. That all the statements contained above and the facts contained in the application are to the best of my knowledge true and accurate.

Signature (S)

(.....)

(.....)

(.....)

(.....)

Notes : 1. This form must be used in case where the applicant is the inventor/creator

2. This form must be filed together with the application.

แบบพิมพ์



แบบ สป/สผ/อสป/๒๐๙-ก

สำหรับเจ้าหน้าที่
คำขอที่.....
รับวันที่.....

**คำขอรับใบแทนสิทธิบัตร หรืออนุสิทธิบัตร หรือ
ใบแทน ใบอนุญาต ให้ใช้สิทธิตามสิทธิบัตรหรืออนุสิทธิบัตร**

สิทธิบัตร/อนุสิทธิบัตร เลขที่.....
ออกเมื่อวันที่.....

๑. ข้าพเจ้า.....สัญชาติ.....
อยู่บ้านเลขที่.....หมู่ที่.....ต.รอก/ซอย.....ถนน.....
ตำบล/แขวง.....อำเภอ/เขต.....จังหวัด.....
โทรศัพท์.....

๒. ข้าพเจ้าขอรับใบแทน

สิทธิบัตร/อนุสิทธิบัตรเลขที่.....
ออกเมื่อวันที่.....

ใบอนุญาตให้ใช้สิทธิตามสิทธิ/อนุสิทธิบัตรเลขที่.....
ออกเมื่อวันที่.....

๓. เหตุที่ขอรับใบแทนดังกล่าว เนื่องจากสิทธิบัตรหรืออนุสิทธิบัตรเลขที่ดังกล่าว/ใบอนุญาตให้
ใช้สิทธิตามสิทธิบัตรหรืออนุสิทธิบัตรดังกล่าว

สูญหาย

ขาดสาระสำคัญ

๔. ข้าพเจ้าขอส่งหลักฐานประกอบคำขอ ดังได้แนบพร้อมกับคำขอนี้ คือ

ใบรับแจ้งความของสถานีตำรวจ.....เรื่องสิทธิบัตร/
อนุสิทธิบัตร/ใบอนุญาตให้ใช้สิทธิตามสิทธิบัตร/ใบอนุญาตให้ใช้สิทธิตามอนุสิทธิบัตรสูญหาย

สิทธิบัตร/อนุสิทธิบัตร/ใบอนุญาตให้ใช้สิทธิตามสิทธิบัตร/ใบอนุญาตให้ใช้สิทธิตามอนุ
สิทธิบัตร เลขที่.....ที่ขาดในสาระสำคัญ

แบบพิมพ์ (ต่อ)

๕. ข้าพเจ้าขอรับรองว่าข้อความที่ระบุข้างต้นและเอกสารหลักฐานที่ได้ยื่นมาพร้อมคำขอนี้ ถูกต้องและเป็นความจริงทุกประการ

วันที่.....เดือน.....พ.ศ.

ลงลายมือชื่อ.....ผู้ยื่นคำขอ
(.....)

(โปรดอำคำชี้แจงด้านหลัง)

(A) ผู้มีสิทธิขอรับสิทธิบัตร (ข้อ 3 หน้า 1)

บุคคลที่จะขอรับสิทธิบัตรได้ต้องมีคุณสมบัติอย่างใดอย่างหนึ่ง ดังต่อไปนี้

- (1) มีสัญชาติไทย หรือ เป็นนิติบุคคลที่มีสำนักงานแห่งใหญ่ตั้งอยู่ในประเทศไทย
 - (2) มีสัญชาติของประเทศที่เป็นภาคีแห่งอนุสัญญา หรือ ความตกลงระหว่างประเทศเกี่ยวกับการคุ้มครองสิทธิบัตรซึ่งประเทศไทยเป็นภาคีอยู่ด้วย
 - (3) มีสัญชาติของประเทศที่ยินยอมให้บุคคลสัญชาติไทย หรือนิติบุคคลที่มีสำนักงานแห่งใหญ่ตั้งอยู่ในประเทศไทยขอรับสิทธิบัตรในประเทศนั้นได้
 - (4) มีภูมิลำเนา หรืออยู่ในระหว่างการประกอบอุตสาหกรรมหรือพาณิชย์กรรมอย่างแท้จริงและจริงจังในประเทศไทย หรือประเทศที่เป็นภาคีแห่งอนุสัญญาหรือความตกลงระหว่างประเทศเกี่ยวกับการคุ้มครองสิทธิบัตรซึ่งประเทศไทยเป็นภาคีอยู่ด้วย
- กรณีผู้ขอเป็นผู้ออกแบบผลิตภัณฑ์ให้ใช้ แบบ สป/สพ/อสป/001-ก(พ) หน้า 8
 - กรณีผู้ขอเป็นคนต่างด้าวให้ใช้ Form PI/PD/PP/001(Add) หน้า 9
 - กรณีผู้ขอเป็นผู้เยาว์ ครอบงำละเมิด หน้า 86
 - กรณีผู้ขอเสียชีวิต ครอบงำละเมิด หน้า 86-87

(B) สิทธิในการขอสิทธิบัตร (ข้อ 4 หน้า 1)

ผู้ออกแบบเป็นผู้มีสิทธิขอรับสิทธิบัตร และมีสิทธิที่จะได้รับการระบุชื่อว่าเป็น

ผู้ออกแบบ ในสิทธิบัตร

ดังนั้นผู้ขอจะต้องยื่นหนังสือรับรองเกี่ยวกับสิทธิบัตร โดยใช้แบบ สป/สพ/อสป/001-ก(พ)

สิทธิในการขอรับสิทธิบัตรยอมโอน และรับมรดกกันได้

กรณีที่ผู้ขอเป็นผู้รับโอนสิทธิจะต้องมีหนังสือโอนสิทธิ โดยต้องมีการลงลายมือชื่อทั้งผู้โอนและผู้รับโอน

หนังสือโอนสิทธิต้องเป็นฉบับจริง หรือ

- หากตัวแทนสิทธิบัตรเป็นผู้ลงลายมือเป็นผู้รับโอนนั้น ในหนังสือมอบอำนาจการแต่งตั้งตัวแทน “ต้องระบุไว้ ด้วยว่าให้อำนาจในการรับโอน”

- หนังสือโอนสิทธิ หากหนังสือผู้โอนสิทธิแยกฉบับกันกับผู้รับโอนสิทธิ ในหนังสือนั้นต้องระบุชื่อที่แสดงถึงการออกแบบผลิตภัณฑ์ และผู้โอนสิทธิโอนให้กับ
ผู้ใด

ฉบับสำเนา อนุโลมให้ใช้ดังนี้**1. รับรองโดยสำนักงานสิทธิบัตร**

- ในกรณีที่สำนักงานสิทธิบัตรต่างประเทศให้การรับรองเอกสารว่าเป็นสำเนาหนังสือสัญญาโอนสิทธิที่ได้ยื่นไว้กับสำนักงาน

- ในกรณีหนังสือรับรองการยื่นคำขอการออกแบบผลิตภัณฑ์นั้นในวันยื่นขอคำขอรับ สิทธิบัตรที่ยื่นไว้ในต่างประเทศเป็นวันขึ้นในไทยเป็นครั้งแรกและสำนักงานสิทธิบัตรในประเทศนั้นรับรอง ความถูกต้องนั้น มีสำเนาหนังสือ โอนสิทธิที่ลงลายมือชื่อทั้งผู้โอนและผู้รับโอนอยู่ด้วย หรือ

2. รับรองโดยโนตารีพับลิก

2.1 ในการรับรองดังกล่าวต้องระบุว่าได้เปรียบเทียบเอกสารแนบท้ายการรับรองกับต้นฉบับโดยยืนยันว่าเอกสารดังกล่าวเป็นสำเนาถูกต้องกับเอกสารการโอนสิทธิต้นฉบับ เลขที่คำขอ.....ยื่นไว้เมื่อ.....ซึ่งยื่นไว้ ณ. สำนักงาน.....

ตัวอย่างหนังสือรับรองสำเนาเอกสาร

“ I hereby certify that I have compared the attached document with the original, and that such said document is a true copy of the original Assignment document as filed in the U.S. Patent Office in connection with USSN 00/000,000 filed JULY 3, 2007. ”

2.2 ในกรณีที่คำขอที่ยื่นกับกรมทรัพย์สินทางปัญญา มิได้ระบุรายละเอียดเลขที่คำขอและวันยื่นคำขอในประเทศแรก

- ให้โนตารีพับลิกรับรองสำเนาความถูกต้องกับคำขอที่ยื่น ไว้ครั้งแรกทั้งฉบับ ทั้งนี้เพื่อความถูกต้องตรงกับแบบผลิตภัณฑ์ที่ได้ยื่นไว้ในไทย

(C) ผู้ออกแบบผลิตภัณฑ์ (ข้อ 6 ในหน้า 1)

ให้ระบุชื่อเป็นรายบุคคล ตามที่ระบุไว้ในหนังสือคำขอรับรองเกี่ยวกับสิทธิ หรือ
ที่ระบุไว้ในหนังสือสัญญาโอนสิทธิ หรือหนังสือแสดงการว่าจ้าง

ตัวอย่างร่างหนังสือโอนสิทธิ

หนังสือสัญญาโอนสิทธิขอรับสิทธิบัตร

เลขที่ 140/2 ถนนจักร
เขตป้อมปราบ ทท.10110

วันที่ 1 เมษายน 2531

สัญญาระหว่างผู้โอน คือ นายศรี เก่งประดิษฐ์ อยู่บ้านเลขที่ 140/2 ถนนจักร
เขตป้อมปราบ กรุงเทพมหานคร 10110 และผู้รับโอน คือ นายโท เก่งคำ อยู่บ้านเลขที่
10/3 ถนนสีลม เขตบางรัก กรุงเทพมหานคร 10500

โดยสัญญานี้ ผู้โอนซึ่งเป็นผู้ประดิษฐ์ พัดลมไฟฟ้า โอนสิทธิในการประดิษฐ์ดังกล่าว
ซึ่งรวมถึงสิทธิขอรับสิทธิบัตรและสิทธิอื่น ๆ ที่เกี่ยวข้องให้แก่ผู้รับโอน โดยผู้รับโอนได้จ่าย
ค่าตอบแทนที่เหมาะสมให้แก่ผู้โอน

เพื่อเป็นพยานหลักฐาน.ทั้งการนี้ ผู้โอนและผู้รับโอนได้ลงลายมือชื่อไว้ข้างล่างนี้

(ลงชื่อ)  ผู้โอน
(นายศรี เก่งประดิษฐ์)

(ลงชื่อ)  ผู้รับโอน
(นายโท เก่งคำ)

(ลงชื่อ)  พยาน
(นายเอก เก่งเขียน)

(ลงชื่อ)  พยาน
(นายจัตวา เก่งคิด)

(D) ตัวแทนสิทธิบัตร (ข้อ 5 ในหน้า 1)

- ในกรณีที่ผู้ขอรับสิทธิบัตรซึ่งมีถิ่นที่อยู่ในราชอาณาจักรประสงค์จะมอบอำนาจให้บุคคลอื่นกระทำการแทน ให้มอบอำนาจให้แก่ตัวแทนซึ่งได้ขึ้นทะเบียนไว้กับอธิบดีเป็นผู้กระทำการแทนเท่านั้น

ในกรณีที่ผู้ขอ ผู้คัดค้าน ผู้โต้แย้ง หรือผู้อุทธรณ์ ไม่มีถิ่นที่อยู่ในราชอาณาจักร ต้องมอบอำนาจให้ตัวแทนซึ่งได้ขึ้นทะเบียนไว้กับอธิบดีเป็นผู้กระทำการแทน ในราชอาณาจักร โดยยื่นหนังสือมอบอำนาจต่ออธิบดีตามหลักเกณฑ์ดังต่อไปนี้

(1) ในกรณีที่การมอบอำนาจนั้นได้กระทำการ ในต่างประเทศ

หนังสือมอบอำนาจนั้นต้องมีคำรับรองลายมือชื่อโดยเจ้าหน้าที่ผู้มีอำนาจของสถานทูตไทยหรือสถานกงสุลไทยหรือหัวหน้าสำนักงานสังกัดกระทรวงพาณิชย์ ซึ่งประจำอยู่ ณ. ประเทศที่ผู้มอบอำนาจมีถิ่นฐานที่อยู่ หรือเจ้าหน้าที่ผู้ได้รับมอบอำนาจให้กระทำการแทนบุคคลดังกล่าว หรือคำรับรองของบุคคลซึ่งกฎหมายของประเทศนั้นให้ มีอำนาจรับรองลายมือชื่อ หรือ

ในกรณีที่ผู้ขอมีถิ่นที่อยู่ในได้หวัน ให้ปฏิบัติตามหนังสือตอบข้อหารือของกระทรวงการต่างประเทศ ที่ กต 0304/23571 ลงวันที่ 29 มีนาคม 2534 และการบันทึกของ กอนนิติการ กรมทะเบียนการค้าที่ 0606 /410 ลงวันที่ 16 พฤษภาคม 2534

เรื่องการขอรับสิทธิบัตรของบุคคลสัญชาติจีน (ได้หวัน) ให้สถานกงสุลไทยเป็นผู้รับรองลายมือชื่อในหนังสือมอบอำนาจนั้น

(2) ในกรณีที่หนังสือมอบอำนาจนั้น ได้กระทำ ในประเทศไทย

ต้องส่งภาพถ่ายหนังสือเดินทาง หรือภาพถ่ายหนังสือรับรองถิ่นที่อยู่ชั่วคราว หรือหลักฐานอื่นที่แสดงให้เห็นว่าในขณะที่มอบอำนาจผู้นั้นได้เข้ามาในประเทศไทยจริง

- ในกรณีที่หนังสือมอบอำนาจหรือคำรับรองตามข้อ(1) จัดทำขึ้นเป็นภาษาต่างประเทศ ให้ผู้ยื่นหนังสือดังกล่าวจัดให้มีคำแปลเป็นภาษาไทยโดยมีคำรับรองของผู้แปลที่ถูกต้องตรงกับหนังสือมอบอำนาจหรือคำรับรองแล้วแต่กรณีนั้น และยื่นคำแปลดังกล่าวพร้อมหนังสือมอบอำนาจ หรือคำรับรองแล้วแต่กรณี

ผู้ขอขึ้นทะเบียนเป็นตัวแทนสิทธิบัตร ต้อง

- (1) เป็นผู้สำเร็จการศึกษาไม่ต่ำกว่าระดับปริญญาตรี เทียบเท่าทางด้านวิทยาศาสตร์ วิศวกรรมศาสตร์ สถาปัตยกรรมศาสตร์ กฎหมาย หรือ ปริญญาตรี อื่นที่ต้องเรียนวิทยาศาสตร์ เป็นวิชาพื้นฐานไม่น้อยกว่า 12 หน่วยกิต และ
- (2) ผ่านการฝึกอบรมความรู้และวิธีปฏิบัติตามกฎหมาย สิทธิบัตรตามที่กรมทรัพย์สินทางปัญญากำหนด

ในการยื่นคำขอขึ้นทะเบียนเป็นตัวแทนสิทธิบัตร ให้ผู้ยื่นขอต่อพนักงานเจ้าหน้าที่ ณ กรมทรัพย์สินทางปัญญา กระทรวงพาณิชย์ พร้อมด้วยรูปถ่ายครึ่งตัวหน้าตรง ทำปกดี ไม่สวมหมวก ซึ่งถ่ายไว้แล้วไม่เกินหกเดือน ขนาด 4 x 5 เซนติเมตร จำนวน 2 รูป

คำขอขึ้นทะเบียนเป็นตัวแทนสิทธิบัตร ให้ใช้แบบ สป/สผ/อสป/101-ก

(E) การขอถือสิทธิวันที่ยื่นคำขอรับสิทธิบัตรนอกราชอาณาจักรเป็นครั้งแรกเป็นวันที่ได้ยื่นคำขอในราชอาณาจักร (ข้อ 8 ในหน้า 2)

บุคคลตามมาตรา 14 ที่ได้ยื่นคำขอรับสิทธิบัตรสำหรับการออกแบบผลิตภัณฑ์ไว้นอกราชอาณาจักร ถ้ายื่นขอรับสิทธิบัตรสำหรับการออกแบบผลิตภัณฑ์นั้นในราชอาณาจักรภายใน **หกเดือน** นับตั้งแต่วันที่ได้ยื่นคำขอรับสิทธิบัตรนอกราชอาณาจักรเป็นครั้งแรก บุคคลนั้นจะขอให้ระบุว่าวันที่ได้ยื่นคำขอรับสิทธิบัตรนอกราชอาณาจักรเป็นครั้งแรก เป็นวันที่ได้ยื่นคำขอในราชอาณาจักรนั้นก็ได้

ในการขอรับสิทธิบัตรสำหรับการออกแบบผลิตภัณฑ์ ที่ได้ขอรับสิทธิบัตรไว้แล้วนอกราชอาณาจักรหากยื่นในราชอาณาจักรภายในหกเดือนนับตั้งแต่วันที่ได้ยื่นคำขอรับสิทธิบัตรในต่างประเทศเป็นครั้งแรก และผู้ขอรับสิทธิบัตรประสงค์จะมีสิทธิให้ถือว่าได้ยื่นคำขอนั้นในวันที่ยื่นคำขอรับสิทธิบัตรต่างประเทศเป็นครั้งแรกตามมาตรา 60 ทวิ ให้ยื่นคำขออีกฉบับหนึ่งตามแบบพิมพ์ที่อธิบดีกำหนดพร้อมการยื่นคำขอรับสิทธิบัตรหรือก่อนวันประกาศโฆษณาคำขอรับสิทธิบัตร โดยต้องยื่นเอกสารหลักฐานเพิ่มเติมดังต่อไปนี้

1. สำเนาเอกสารแสดงรายละเอียดตามคำขอรับสิทธิบัตรที่ยื่นไว้ในต่างประเทศเป็นครั้งแรก ซึ่งมีการรับรองความถูกต้องโดยสำนักงานสิทธิบัตรต่างประเทศที่ยื่นไว้เป็นครั้งแรกดังกล่าว และ

2. หนังสือรับรองรับรองวันที่ยื่นคำขอรับสิทธิบัตรในต่างประเทศเป็นครั้งแรก

ออกให้โดยสำนักงานสิทธิบัตรของประเทศนั้น

(F) การแสดงการออกแบบผลิตภัณฑ์ซึ่ง ผู้ขอรับสิทธิบัตรได้แสดงการออกแบบผลิตภัณฑ์ที่หน่วยงานของรัฐเป็นผู้จัด (ข้อ 9 ในหน้า 2)

ให้ผู้ขอ ยื่นคำรับรองของผู้จัดงานแสดง โดยรับรองว่าการออกแบบผลิตภัณฑ์ดังกล่าว พร้อมภาพถ่ายแบบผลิตภัณฑ์นั้น ได้แสดงต่อสาธารณชนซึ่งหน่วยงานของรัฐเป็นผู้จัด หรืออนุญาตให้มีขึ้นในราชอาณาจักร โดยระบุนวันที่เริ่มจัดงาน

ดังนั้นหากคำขอรับสิทธิบัตรการออกแบบผลิตภัณฑ์ดังกล่าวยื่นขอภายใน 12 เดือนนับแต่วันเปิดงานแสดงต่อสาธารณชนจะถือว่ายื่นคำขอนั้นในวันเปิดงานแสดงนั้น

(G) ผู้ขอรับสิทธิบัตรการออกแบบผลิตภัณฑ์ขอให้อธิบดีประกาศโฆษณาคำขอรับสิทธิบัตร หลังจากวันที่..... (ข้อ 12 หน้า 2)

ในกรณีที่ผู้ขอประสงค์จะชะลอการเปิดเผยสาระสำคัญของ การออกแบบผลิตภัณฑ์ ให้ระบุนวัน เดือน ปี ในข้อ 12 หน้า 2 นี้

(H) ลงลายมือชื่อ (ข้อ 12 หน้า 2)

- กรณีที่ผู้ยื่นขอเป็นบุคคลธรรมดา ให้ลงลายมือชื่อพร้อม กำกับ ชื่อ-นามสกุล
- กรณีผู้ขอเป็นนิติบุคคล ให้ผู้มีอำนาจกระทำการในนามนิติบุคคลนั้น ลงลายมือ และกำกับ ชื่อ-นามสกุล พร้อมทั้งประทับตราสำคัญของบริษัท
- กรณีที่ผู้ขอแต่งตั้งตัวแทนให้มีอำนาจกระทำการแทน ตัวแทนผู้นั้นสามารถลงลายมือชื่อพร้อมกำกับชื่อ-นามสกุล

(I) ประเภทของผลิตภัณฑ์

เป็นการจำแนกผลิตภัณฑ์ตามกลุ่มผลิตภัณฑ์ที่ขึ้นเพื่อจุดมุ่งหมายในการสะสมแบบผลิตภัณฑ์เป็นจำพวกเดียวกันเพื่อเป็นฐานข้อมูลแบบผลิตภัณฑ์จำพวกเดียวกัน เพื่อความสะดวกในการสืบค้นแบบผลิตภัณฑ์ได้อย่างรวดเร็ว

การจำแนกประเภทผลิตภัณฑ์เป็นระบบสากลที่องค์การทรัพย์สินทางปัญญา โลก (WIPO) ประกาศใช้เรียกว่า Locarno Design Classification ซึ่งจะมีการปรับปรุงประเภทผลิตภัณฑ์ทุก 5 ปี

ด้วยเหตุนี้ผู้ขอไม่จำเป็นต้องระบุประเภทผลิตภัณฑ์ ทั้งนี้ผู้ตรวจสอบสิทธิบัตรจะเป็นผู้จำแนกในคราวตรวจสอบเบื้องต้น

และในทางปฏิบัติ หากผู้ตรวจสอบพิจารณาสาระสำคัญของการออกแบบผลิตภัณฑ์ อาจเกี่ยวข้องกับแบบผลิตภัณฑ์ที่จัดไว้ในจำพวกอื่น ก็จะจัดเก็บในประเภทที่เกี่ยวข้องนั้นด้วย

(J) ชื่อที่แสดงถึงการออกแบบผลิตภัณฑ์ (ข้อ 1 หน้า 1)

เป็นการระบุถึงลักษณะตามหน้าที่ใช้สอยและสอดคล้องกับภาพแสดงแบบผลิตภัณฑ์ที่ยื่นไว้ โดยชื่อที่แสดงถึงการออกแบบผลิตภัณฑ์ต้องไม่ระบุ ข้อดี คุณลักษณะ วัสดุหรือชื่อทางการค้า

ตัวอย่างเช่น

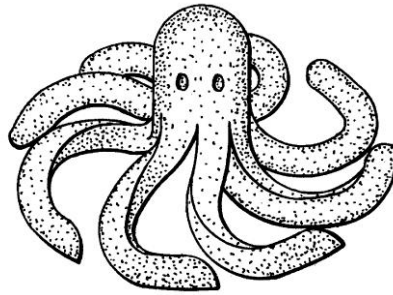

ชื่อแสดงแบบผลิตภัณฑ์ผลิตภัณฑ์ ขนมห

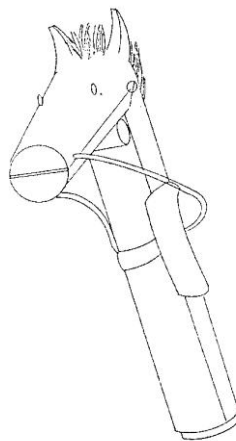

ชื่อแสดงแบบผลิตภัณฑ์ผลิตภัณฑ์ ของเล่น

ชื่อที่แสดงถึงการออกแบบผลิตภัณฑ์ (ต่อ)

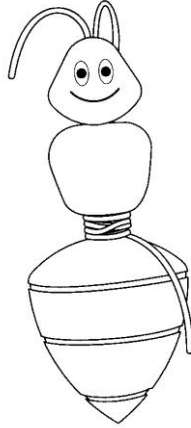

ชื่อแสดงแบบผลิตภัณฑ์ผลิตภัณฑ์ ของเล่น (ลูกข่าง)

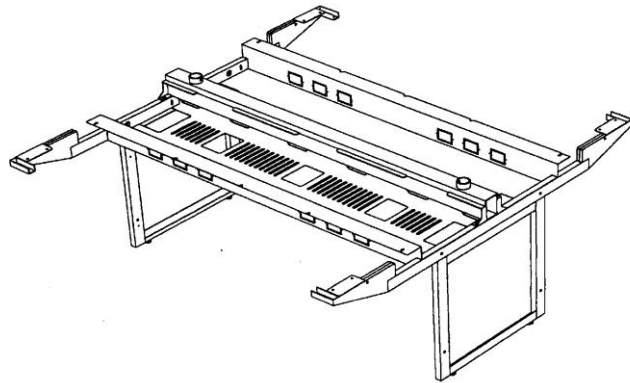

ชื่อแสดงแบบผลิตภัณฑ์ผลิตภัณฑ์ “ โคร่งโต๊ะ ”

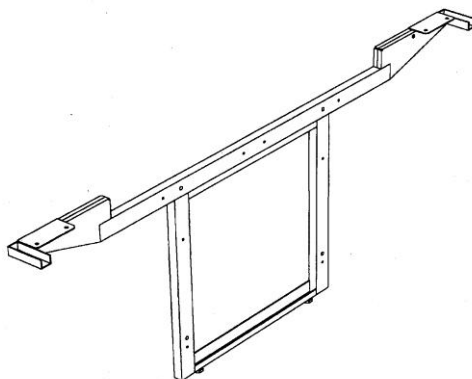

ชื่อแสดงแบบผลิตภัณฑ์ผลิตภัณฑ์ “ ขาโต๊ะ ”

ชื่อที่แสดงถึงการออกแบบผลิตภัณฑ์ (ต่อ)



ชื่อแสดงแบบผลิตภัณฑ์ผลิตภัณฑ์ “ นาฬิกา “

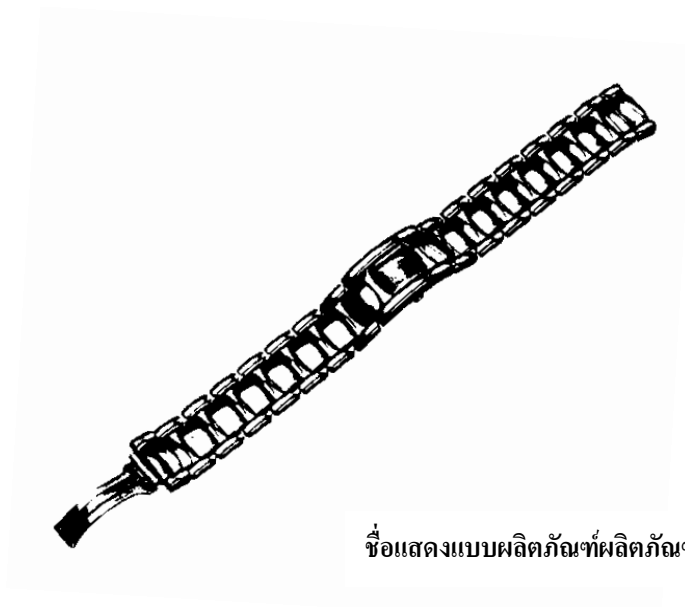

ชื่อแสดงแบบผลิตภัณฑ์ผลิตภัณฑ์ “ สายนาฬิกา “

(2) ข้อถือสิทธิ

สาระสำคัญของคำขอรับสิทธิบัตรการออกแบบผลิตภัณฑ์ที่ยื่นในคำขอคือภาพแสดงแบบผลิตภัณฑ์และข้อถือสิทธิ ซึ่งตามกฎหมายกระทรวงฉบับที่ 21 (พ.ศ.2542) ข้อ 21 กำหนดว่าให้ระบุข้อถือสิทธิเพียงข้อเดียว

ดังนั้น ข้อถือสิทธิในคำขอที่ยื่น ต้องระบุลักษณะพิเศษที่เป็นสาระสำคัญของการออกแบบผลิตภัณฑ์อย่างใดอย่างหนึ่งดังนี้

- กรณีที่จะขอความคุ้มครองใน “รูปร่าง” แบบผลิตภัณฑ์
 ข้อถือสิทธิในแบบผลิตภัณฑ์ ซึ่งได้แก่ รูปร่าง ลักษณะของ..... ดังมีรายละเอียดตามที่ปรากฏในภาพแสดงแบบผลิตภัณฑ์ที่ได้เสนอมานี้
- กรณีที่จะขอความคุ้มครองในองค์ประกอบของ”ลวดลาย”
 ข้อถือสิทธิในแบบผลิตภัณฑ์ ซึ่งได้แก่ ลวดลายของ..... ดังมีรายละเอียดตามที่ปรากฏในภาพแสดงแบบผลิตภัณฑ์ที่ได้เสนอมานี้
- กรณีที่จะขอความคุ้มครองใน”รูปร่าง”ลักษณะและองค์ประกอบของ”ลวดลาย”
 ข้อถือสิทธิในแบบผลิตภัณฑ์ ซึ่งได้แก่ รูปร่าง ลักษณะ และลวดลายของ..... ดังมีรายละเอียดตามที่ปรากฏในภาพแสดงแบบผลิตภัณฑ์ที่ได้เสนอมานี้

ข้อห้าม

ไม่ระบุข้อถือสิทธิในวัสดุ หน้าที่ใช้สอย คุณสมบัติหรือชื่อของการออกแบบผลิตภัณฑ์นั้น

(3) ภาพแสดงแบบผลิตภัณฑ์

เนื่องจากคำขอรับสิทธิบัตรแต่ละฉบับขอได้เฉพาะ 1 การออกแบบผลิตภัณฑ์ โดยมีขอบเขตความคุ้มครองตามที่ขอถือสิทธิไว้ ซึ่งได้กล่าวไว้ในข้อถือสิทธิที่ระบุขอบเขตที่ประสงค์จะขอรับความคุ้มครอง ตามภาพแสดงแบบผลิตภัณฑ์ที่แนบในคำขอ

ด้วยเหตุนี้ภาพแสดงแบบผลิตภัณฑ์จึงต้องแสดงรูปร่างและ/หรือสวทลายของผลิตภัณฑ์ อันเป็นสาระสำคัญทั้งหมดที่จะประสงค์จะขอรับความคุ้มครอง โดยอาจจะแสดงด้วยรูปเขียนหรือภาพถ่ายก็ได้

3.1 ในกรณีที่แสดงภาพด้วยรูปเขียน

- ต้องแสดงอย่างชัดเจน โดยให้จัดแสดงในลักษณะที่ไม่ปิดบังรูปทรงและรายละเอียดของแบบผลิตภัณฑ์และเป็นไปตามหลักวิชาการเขียนแบบซึ่งประกอบด้วยรูปด้านหน้า ด้านบน ด้านข้าง และทัศนียภาพที่สัมพันธ์ซึ่งกันและกัน

ในกรณีที่มีรูปด้านตรงกันข้ามเหมือนกันให้แสดงเพียงรูปเดียว

- ไม่ต้องระบุ ขนาด ข้อความที่อธิบายภาพแสดงชิ้นส่วนหรือวัสดุ
- ให้ใช้อุปกรณ์เขียนแบบหรืออาจใช้โปรแกรมคอมพิวเตอร์ในการเขียนแบบตัวอย่างเช่น AutoCAD
- แนวเส้นเรียบและหนาเท่ากัน โดยตลอดและไม่ต้องลงแถบสี
- เขียนหรือพิมพ์ด้วยหมึกที่สามารถอยู่ได้ทนทาน สีดำเข้ม
- การลงแสงเงาบนระนาบโค้งต่างๆของแบบผลิตภัณฑ์ ให้แสดงได้เฉพาะลักษณะแสงเงาบนทัศนียภาพของแบบผลิตภัณฑ์และแสดงด้วยเส้นเล็กบาง ทั้งนี้ต้องไม่ทำให้รูปร่างลักษณะของแบบผลิตภัณฑ์ที่ยื่นขอไม่ชัดเจน

การแสดงผลแบบผลิตภัณฑ์ที่ใช้อุปกรณ์เขียนแบบ

ตัวอย่าง

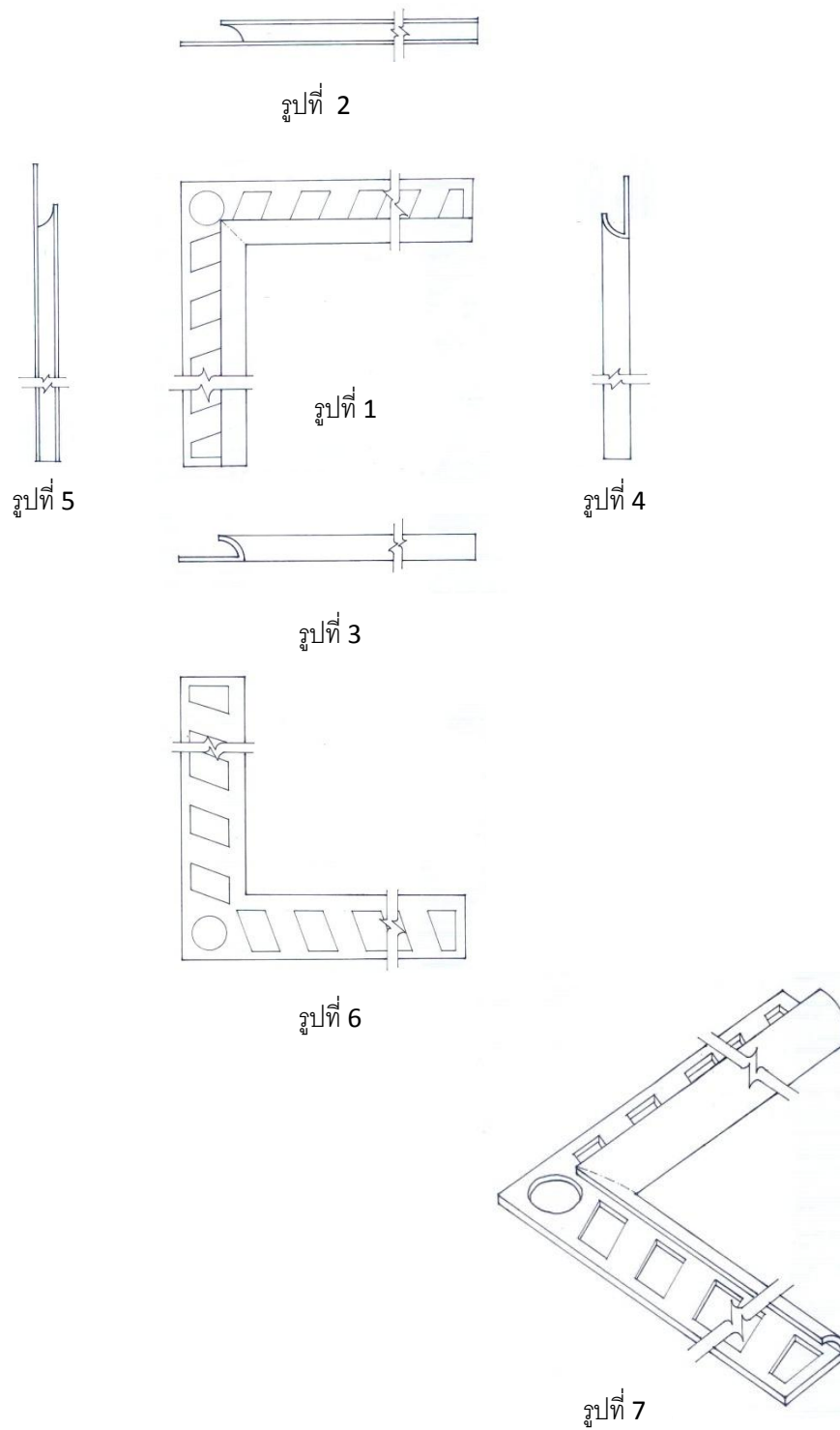

การแสดงผลแบบผลิตภัณฑ์ที่ใช้อุปกรณ์เขียนแบบ

ตัวอย่าง

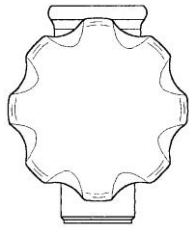

รูปที่ 2

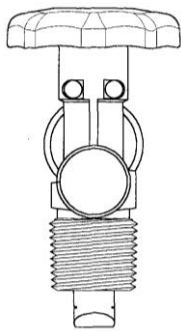

รูปที่ 3

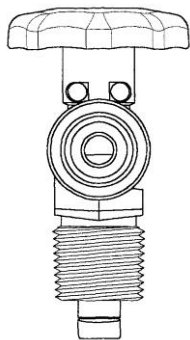

รูปที่ 1

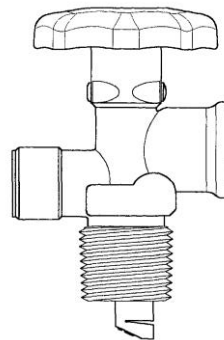

รูปที่ 4

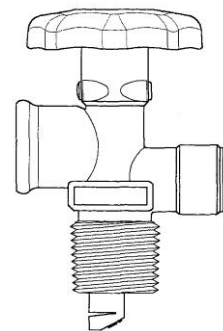

รูปที่ 5

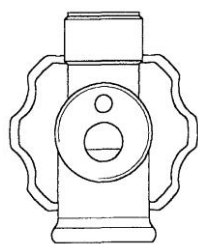

รูปที่ 6

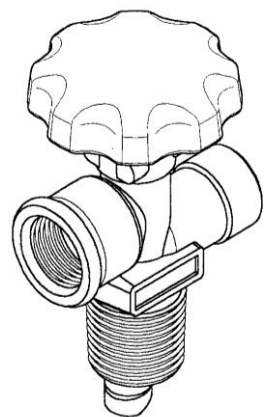

รูปที่ 7

**กรณีแบบผลิตภัณฑ์ที่มีรูปทรงเป็นระนาบแบน ควรใช้โปรแกรมคอมพิวเตอร์
เช่น Auto CAD หรือ Illustrator เป็นต้น**

แบบผลิตภัณฑ์ที่ใช้โปรแกรมคอมพิวเตอร์ช่วยในการเขียนแบบ

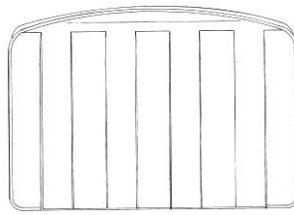

รูปที่ 4

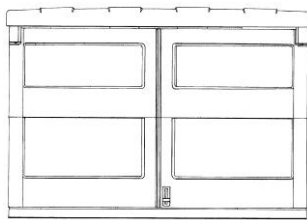

รูปที่ 2

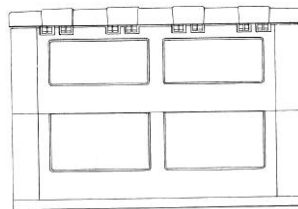

รูปที่ 1

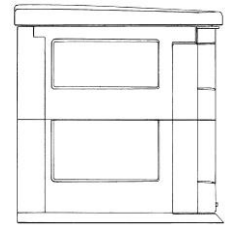

รูปที่ 3

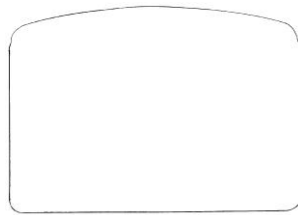

รูปที่ 5

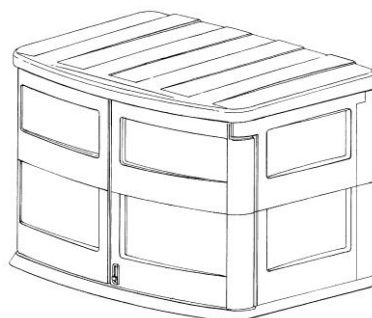

รูปที่ 6

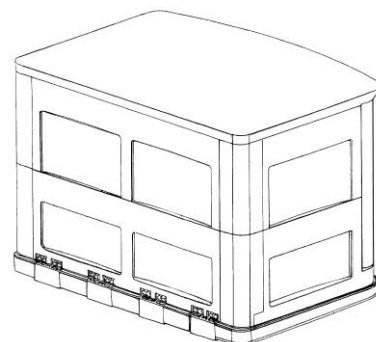

รูปที่ 7

กรณีแบบผลิตภัณฑ์ที่มีผิวหน้าระนาบโค้งเว้า หรือนูนสูงต่ำ ควรใช้โปรแกรม
คอมพิวเตอร์เขียน เช่น *Rhinoceros* , *3D MAX* เป็นต้น

แบบผลิตภัณฑ์ที่ใช้ที่ใช้โปรแกรมคอมพิวเตอร์ช่วยในการเขียนแบบ



รูปที่ 2



รูปที่ 3

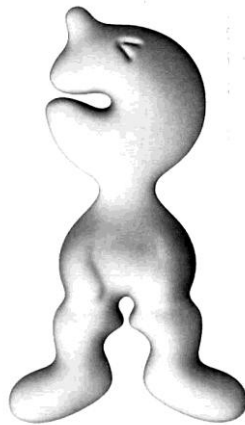

รูปที่ 1



รูปที่ 4

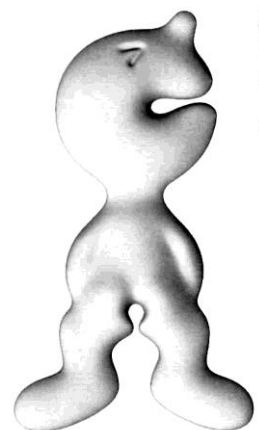

รูปที่ 5



รูปที่ 6

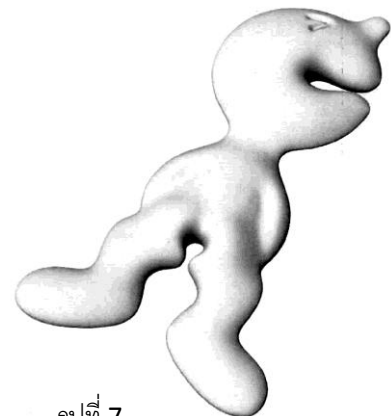

รูปที่ 7

กรณีแบบผลิตภัณฑ์ที่มีความยาวต่อเนื่องให้แสดงสัญลักษณ์ ดังนี้

- แบบผลิตภัณฑ์ที่เป็นวัสดุเส้นยาวที่มีเส้นรอบรูปหน้าตัดขวาง (profile) เหมือนกันตลอดความยาวให้แสดงดังนี้

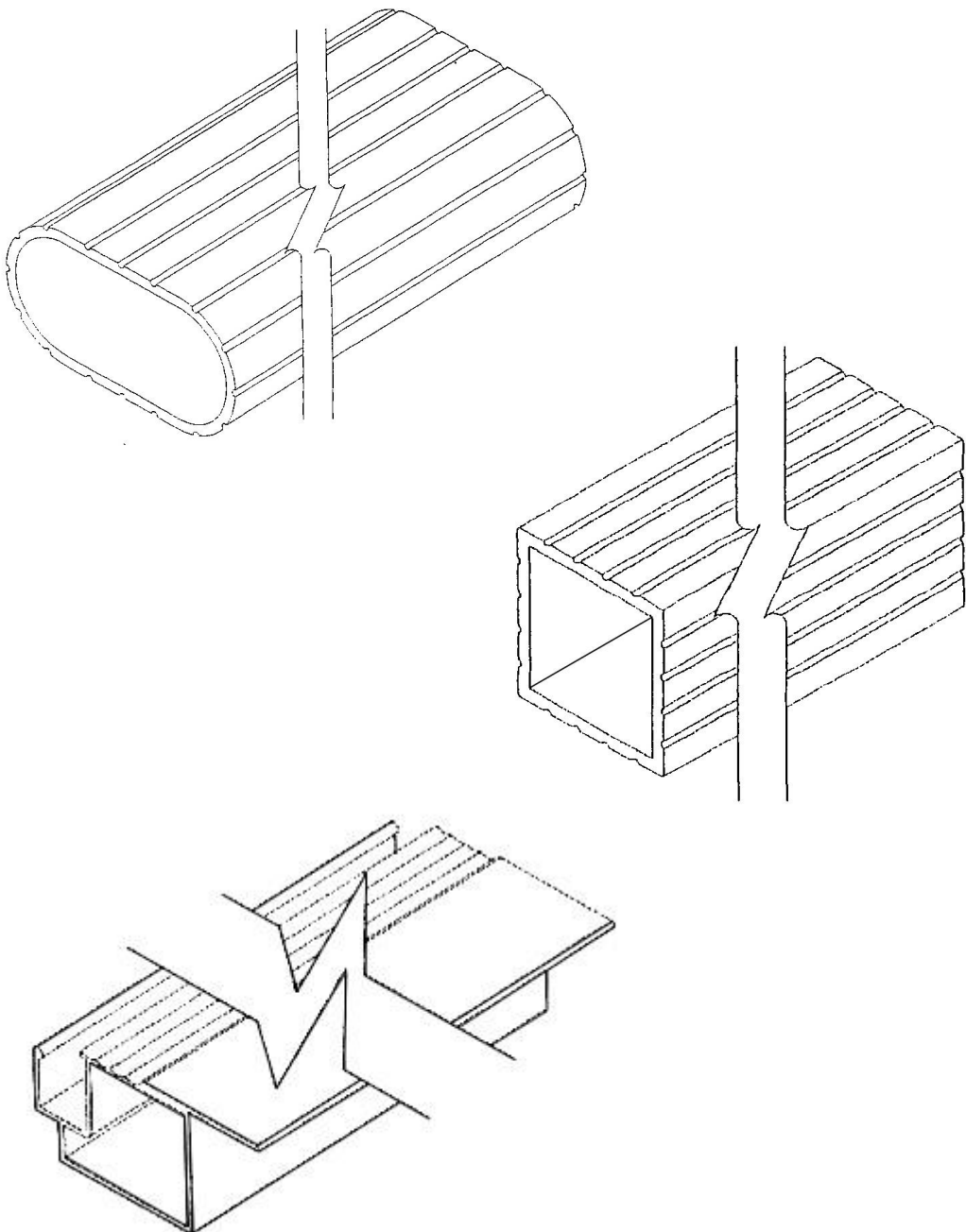

กรณีแบบผลิตภัณฑ์ที่มีความโปร่งใสให้แสดงสัญลักษณ์ ดังนี้

- แบบผลิตภัณฑ์ที่มีลักษณะโปร่งใสหรือประกอบด้วยลักษณะโปร่งใส ให้แสดงลักษณะโปร่งใสด้วยเส้นบางๆ คู่ขนานกัน

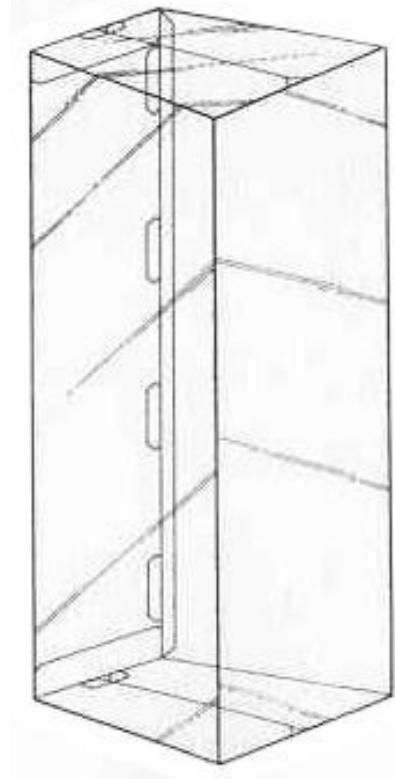
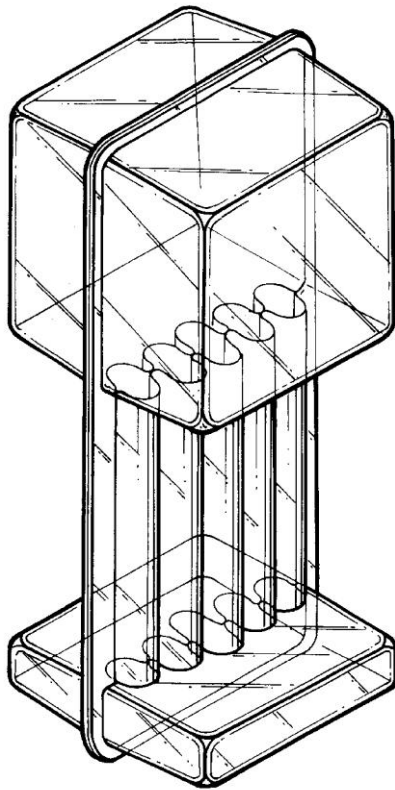

ลักษณะการออกแบบผลิตภัณฑ์ พิเศษ

1. แบบผลิตภัณฑ์ที่ปรับรูปร่างลักษณะตามการใช้งาน

กรณีที่แบบผลิตภัณฑ์นั้น เมื่อใช้งานจะมีลักษณะต่างจากปกติ เช่น เปิดกาง ออก หรือพับปิดได้ หากประสงค์จะแสดงคุณลักษณะ ที่เปิด ต้องแสดง **รูปด้านต่างๆและทัศนียภาพ ในลักษณะที่เปิด** และอนุญาตให้แสดงทัศนียภาพในลักษณะที่ปิดอย่างสมบูรณ์เท่านั้น

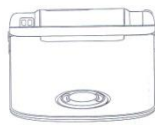

รูปที่ 5



รูปที่ 2

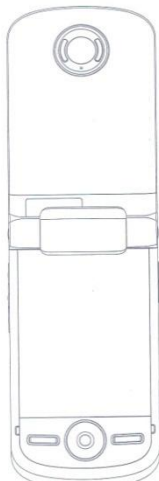

รูปที่ 1



รูปที่ 3

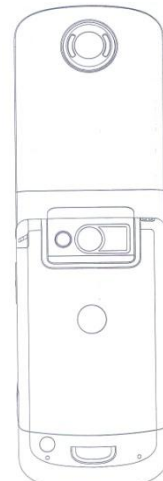

รูปที่ 6

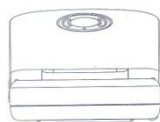

รูปที่ 4



รูปที่ 8

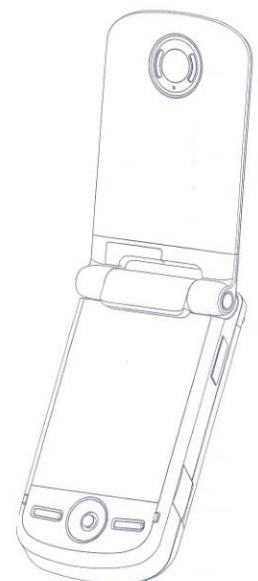

รูปที่ 7

แบบผลิตภัณฑ์ที่ปรับรูปร่างลักษณะตามการใช้งาน (ต่อ)

กรณีที่แบบผลิตภัณฑ์นั้น เมื่อใช้งานจะมีลักษณะต่างจากปกติ เช่น เปิดกาง ออก หรือพับปิดได้ หากประสงค์จะแสดงคุณลักษณะ ที่เปิด ต้องแสดง **รูปด้านต่างๆและทัศนียภาพ ในลักษณะที่เปิด** และอนุญาตให้แสดงทัศนียภาพในลักษณะที่ปิดอย่างสมบูรณ์เท่านั้น



รูปที่ 4



รูปที่ 2

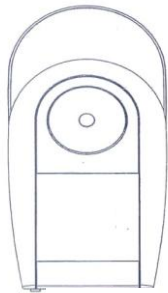

รูปที่ 1



รูปที่ 3

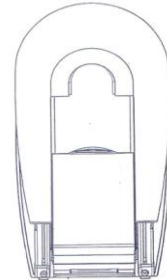

รูปที่ 6

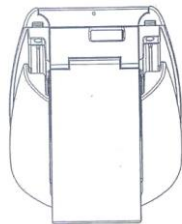

รูปที่ 5

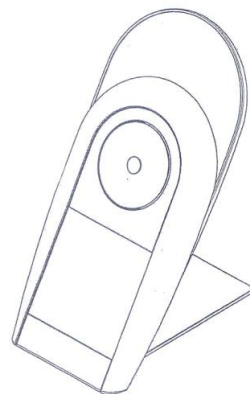

รูปที่ 7

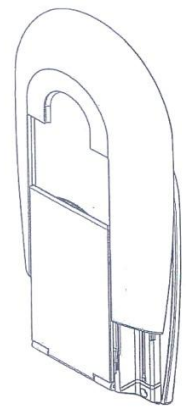

รูปที่ 8

ในกรณีที่แบบผลิตภัณฑ์ “เครื่องเล่นมัลติมีเดีย” นี้เป็นแบบเลื่อนได้ และมีส่วนฝาปิดด้านหลังที่สามารถกางออกเป็นขาตั้งได้ให้จัดแสดง เครื่องเล่นในลักษณะที่เลื่อนแล้ว และกางขาพับในลักษณะเลื่อน และกางออกอย่างสมบูรณ์ และให้แสดงทัศนียภาพ เฉพาะที่พับขาแล้ว (ไม่เลื่อนปิด)

2.แบบผลิตภัณฑ์ที่แยกชิ้นส่วน

ในกรณีนี้ผู้ขอแสดงอุปกรณ์ล๊อคบานประตูในลักษณะติดตั้ง
กับตัวบาน กล่าวคือ ส่วนอุปกรณ์ล๊อคอยู่บนระนาบบาน
ด้านหนึ่งและ ส่วนมือจับอยู่บนระนาบบานอีกด้านหนึ่ง
เห็นได้ว่าปิดบังลักษณะการเชื่อมต่อของอุปกรณ์ทั้งหมด
จึงให้แสดงลักษณะการเชื่อมต่อในทิศทางที่ถูกต้อง

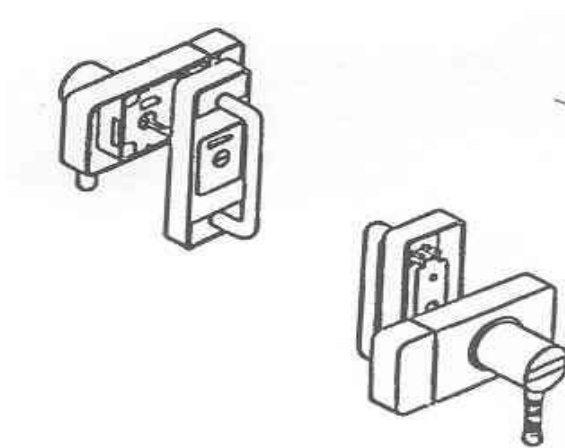
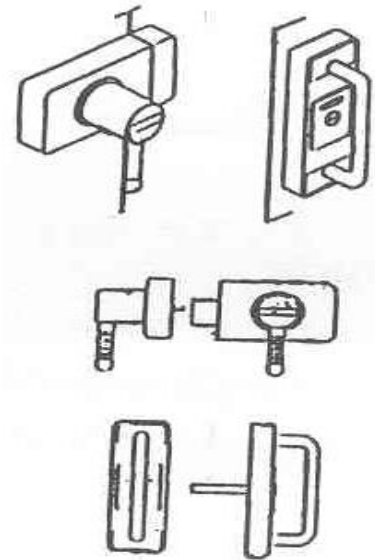

กรณีนี้แบบผลิตภัณฑ์ที่ยื่นขอประกอบด้วย

หลายชิ้นส่วนและบางชิ้นส่วนแยกจากกัน

แต่ในการใช้งานจะประกอบเข้าด้วยกัน

เช่น ในการติดตั้งชิ้นส่วนก่อสร้างเป็นต้น ให้

แสดงภาพทั้งแบบผลิตภัณฑ์ เมื่อประกอบ

สมบูรณ์

โดยไม่ปิดบังชิ้นส่วนตามลักษณะเมื่อติดตั้งหรือเมื่อประกอบเข้าด้วยกันแล้ว

3. แบบผลิตภัณฑ์ที่มีหลายชิ้นส่วนที่มีแบบเดียวกัน

กรณีแบบผลิตภัณฑ์ที่ยื่นขอ เป็นอุปกรณ์ที่มีลักษณะพิเศษเฉพาะบางชิ้นส่วนและมีหลายชิ้น ในอุปกรณ์นั้น ซึ่งชิ้นส่วนเหล่านั้นสามารถถอดแยกจาก อุปกรณ์นั้นได้ ให้ใช้ชื่อที่แสดงถึงการออกแบบตามชิ้นส่วนนั้นและภาพแสดงแบบผลิตภัณฑ์ให้แสดงเฉพาะชิ้นส่วนนั้นเพียงชิ้นเดียว

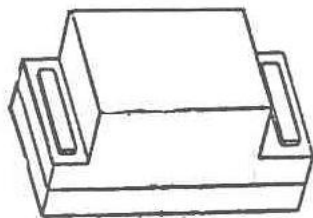

คำขอรับสิทธิบัตร “อุปกรณ์ตัดไฟ” ที่มีสองแผ่นครอบสอดเข้ากับสองปีกปลายของอุปกรณ์ตัดไฟ ซึ่ง แผ่นครอบนี้ออกแบบขึ้นใหม่เพื่อครอบปิดช่องเปิดของขั้วปลาย



ในกรณีนี้ เห็นได้ว่า สำระสำคัญการออกแบบผลิตภัณฑ์

คือ แผ่นครอบ จึงให้ยื่นขอเฉพาะแผ่นครอบ และเนื่องจาก

สองแผ่นครอบดังกล่าวเป็นแบบเดียวกัน ดังนั้นในการยื่นขอ

ให้แสดงแบบผลิตภัณฑ์เพียงชิ้นเดียว

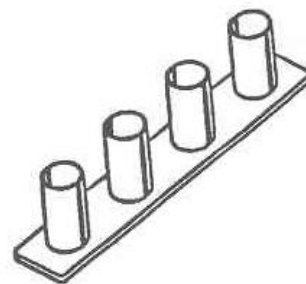

3.2 ในกรณีที่แสดงภาพด้วยภาพถ่าย

ให้จัดแสงเงาในลักษณะที่ไม่เกิดแสงทอหรือเงาเข้มบนตัวผลิตภัณฑ์ และต้องแสดงทั้งรูปร่างของแบบผลิตภัณฑ์อย่างชัดเจน

- ภาพถ่ายของแบบผลิตภัณฑ์ เป็น ภาพขาว-ดำ เว้นแต่ประสงค์จะขอรับความคุ้มครองในองค์ประกอบของสี
- ให้แสดงขนาดผลิตภัณฑ์ที่ใหญ่พอที่จะเห็นรายละเอียดของรูปร่างแบบผลิตภัณฑ์
- ให้แสดงภาพในแต่ละด้านของแบบผลิตภัณฑ์และทัศนียภาพ
- ให้ระบุหมายเลขภาพถ่ายด้วยเลขอารบิก
- ภาพถ่ายต้องมีคุณภาพของภาพดี ขนาด A4

แต่หากเป็นภาพเล็กให้ติดภาพบนกระดาษ A4 และเคลือบด้วยพลาสติกเคลือบใส



รูปที่ 2



รูปที่ 4



รูปที่ 1



รูปที่ 3



รูปที่ 6



รูปที่ 5



รูปที่ 7

ชื่อที่แสดงถึงการออกแบบผลิตภัณฑ์ “จี”

3.2 ในกรณีที่แสดงภาพด้วยภาพถ่าย(ต่อ)

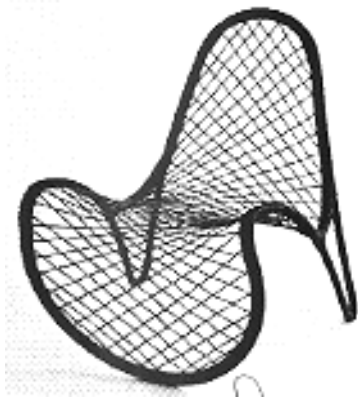

รูปที่ 7

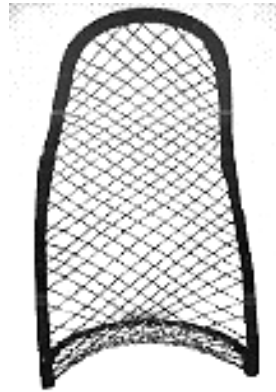

รูปที่ 4

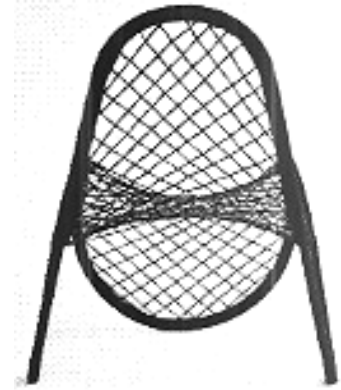

รูปที่ 6



รูปที่ 2

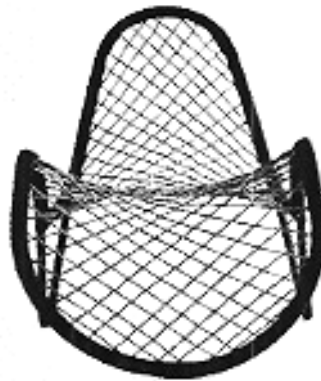

รูปที่ 1



รูปที่ 3



รูปที่ 5

3.2 ในกรณีที่แสดงภาพด้วยภาพถ่าย (ต่อ)

ชื่อที่แสดงถึงการออกแบบผลิตภัณฑ์ “ รถขุด-เจาะ ”



รูปที่ 4

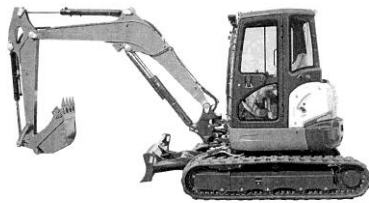

รูปที่ 2

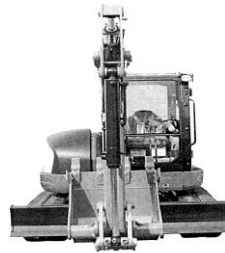

รูปที่ 1



รูปที่ 3



รูปที่ 5

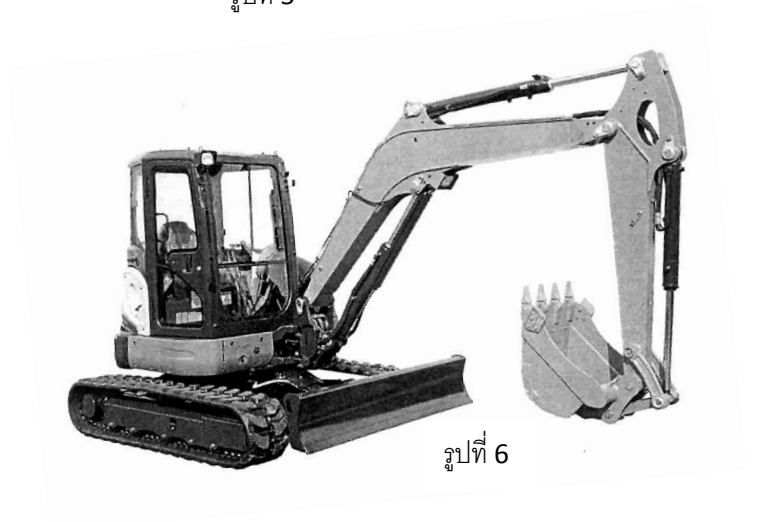

รูปที่ 6

3.2 ในกรณีที่แสดงภาพด้วยภาพถ่าย (ต่อ)

ชื่อที่แสดงถึงการออกแบบผลิตภัณฑ์ “รถยนต์”



รูปที่ 1

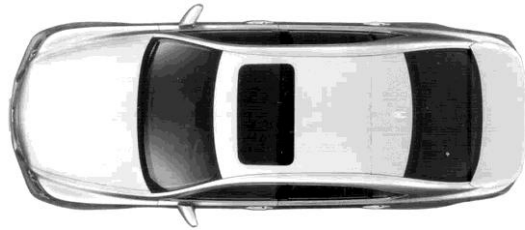

รูปที่ 3



รูปที่ 2



รูปที่ 4



รูปที่ 5



รูปที่ 6



รูปที่ 7

(4) การออกแบบลวดลายบนผลิตภัณฑ์

4.1 ลวดลายบนผลิตภัณฑ์ที่มีรูปทรง

ให้แสดงภาพเช่นเดียวกับภาพแสดงแบบผลิตภัณฑ์ กล่าวคือแสดงรูปด้านต่างๆ และทัศนียภาพ

ทั้งนี้เพื่อแสดงให้เห็นลักษณะลายและบริเวณที่ๆลายนั้นปรากฏอยู่

ชื่อที่แสดงถึงการออกแบบผลิตภัณฑ์ “ ลวดลายบนชาม ”

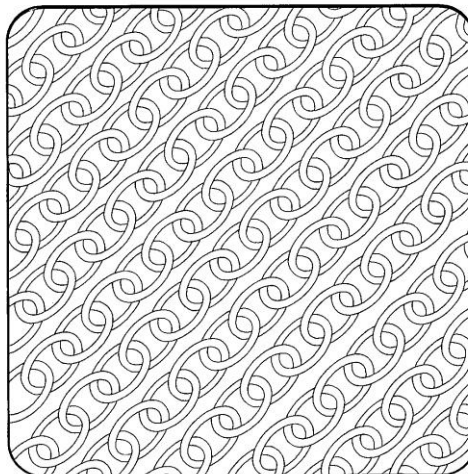

รูปที่ 1

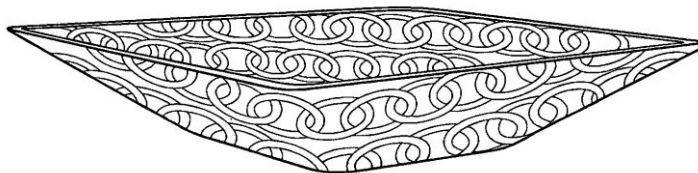

รูปที่ 2

หรือกรณี “ ลวดลายบนเสื้อ ” ให้แสดงภาพเช่นเดียวกับภาพแสดงแบบผลิตภัณฑ์ ที่มีรูปทรง กล่าวคือให้แสดงรูปด้านต่างๆ และทัศนียภาพ

ในกรณีที่เป็นผลิตภัณฑ์เสื้อผ้าที่แผ่นแบนให้แสดงรูปด้านหน้าและรูปด้านหลัง

ในกรณีที่แสดงรูปด้านเดียว หมายความว่าด้านตรงกันข้ามมีลวดลายเหมือนกัน



จากภาพแสดงแบบผลิตภัณฑ์เสื้อที่มีลวดลายวงกลมเล็กที่วางเรียงตามแนวขวาง และเรียงตามแนวยาวของตัวเสื้อ และตัวลายสิ้นสุดโดยไม่จรดชายเสื้อ

กรณีเช่นนี้ หากแสดงด้านหน้าเพียงด้านเดียว หมายความว่าด้านหลังเสื้อมีลวดลายเช่นเดียวกัน

ดังนั้น หากลวดลายด้านหลังต่างกันหรือไม่มีลายต้องแสดงรูปด้านหลังด้วย

4.2 ลวดลายบนผลิตภัณฑ์แผ่นพื้น

ในกรณีที่ “ ลวดลายบนวัสดุแผ่นพื้น ” หากมีลวดลายซ้ำๆกันต่อเนื่องยาวไม่สิ้นสุด

ให้แสดงช่วงลาย (Repeat) โดยมีสัญลักษณ์กำกับบริเวณมุมทั้งสี่



กรณีศึกษา

ความสอดคล้องและเกี่ยวเนื่อง

ของ

ข้อที่แสดงถึงการออกแบบผลิตภัณฑ์

คำพรรณนาผลิตภัณฑ์ (หน้าที่ใช้สอย)

และ / หรือ

ภาพแสดงแบบผลิตภัณฑ์

กรณีศึกษา 1

ชื่อที่แสดงถึงการออกแบบผลิตภัณฑ์ที่ไม่สอดคล้องกับหน้าที่ใช้สอย

- คำอธิบายวิธีบริหารจัดการออกแบบผลิตภัณฑ์ที่ขึ้นชื่อนี้ ชื่อที่แสดงถึงการออกแบบผลิตภัณฑ์ที่ไม่สอดคล้องกับหน้าที่ใช้สอยตามภาพแสดงแบบผลิตภัณฑ์ กล่าวคือ

ชื่อที่แสดงถึงการออกแบบผลิตภัณฑ์ที่ขึ้น “วัสดุปูพื้น”

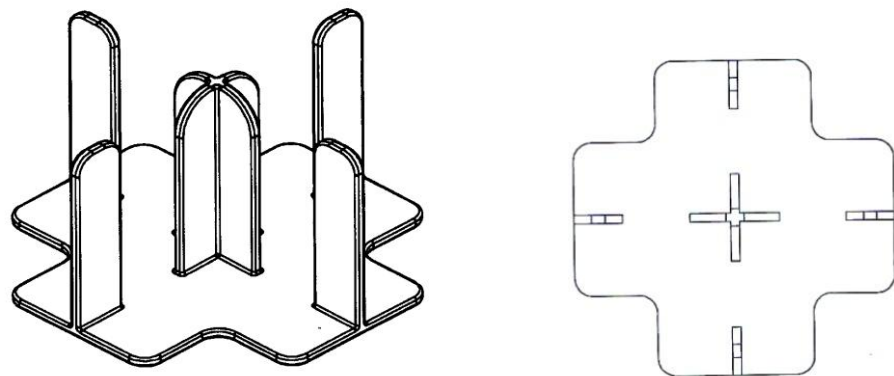

คำอธิบายหน้าที่ใช้สอยของแบบผลิตภัณฑ์

ในการออกแบบผลิตภัณฑ์นี้ เพื่อใช้เป็นอุปกรณ์ช่วยในการวางแนวผลิตภัณฑ์ก่อสร้างสำเร็จรูป เช่น กระเบื้องปูพื้น หรือแผ่นคอนกรีตเพื่อให้คันระหว่างแผ่น เเท่ๆกันทั้งในแนวนอนและแนวตั้งฉากกัน

จากลักษณะที่นำไปใช้งานจริง เห็นได้ว่าเป็นอุปกรณ์คั่นวัสดุปูพื้น

ดังนั้นการออกแบบผลิตภัณฑ์ควรระบุเป็น “อุปกรณ์คั่นวัสดุปูพื้น”

กรณีศึกษา 2

ข้อที่แสดงถึงการออกแบบผลิตภัณฑ์ ภาพแสดงแบบผลิตภัณฑ์ และคำพรรณนาแบบผลิตภัณฑ์มีสาระสำคัญไม่สอดคล้องกัน

- ในกรณีนี้ข้อที่แสดงถึงการออกแบบผลิตภัณฑ์ “ ม้วนกระดาษสำหรับพริ้นท์ “ โดย ภาพแสดงแบบผลิตภัณฑ์แสดงถึงหลายชิ้นส่วนในลักษณะที่ประกอบแล้วและในลักษณะแยกชิ้นส่วน ที่มีสาระสำคัญตามคำพรรณนาแบบผลิตภัณฑ์ที่ระบุสาระสำคัญของการออกแบบผลิตภัณฑ์ไว้ดังนี้

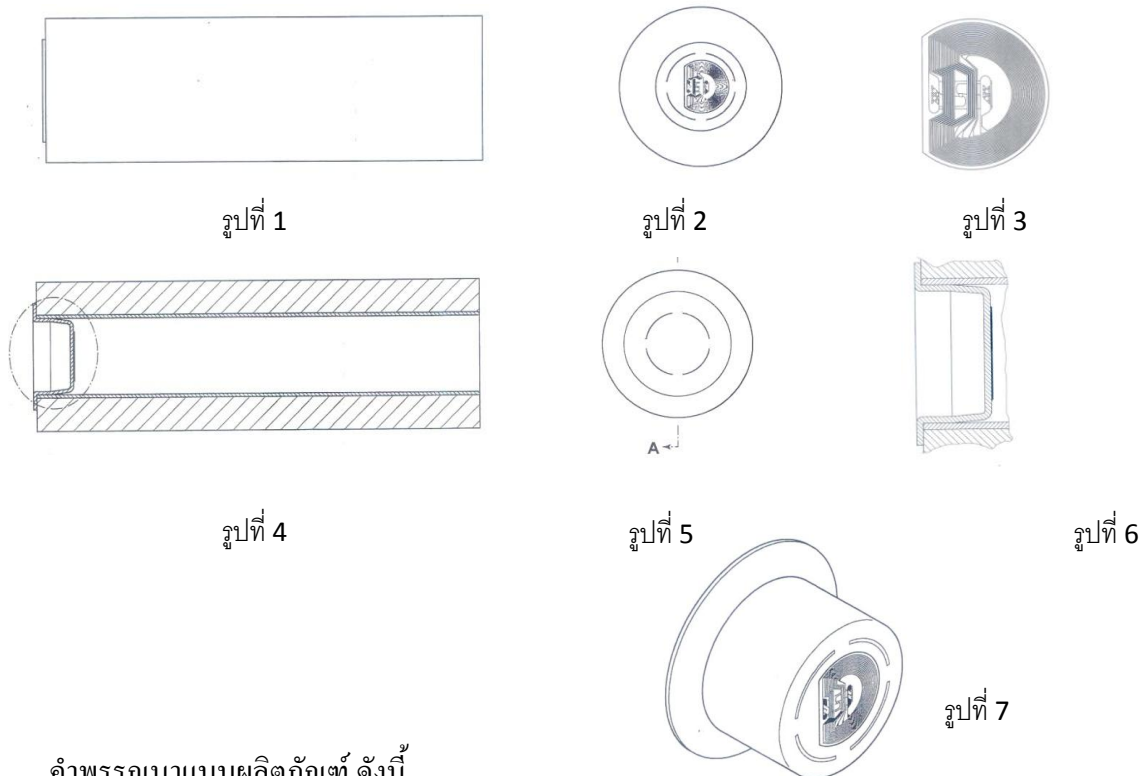

คำพรรณนาแบบผลิตภัณฑ์ ดังนี้

การออกแบบผลิตภัณฑ์นี้ได้แก่ “ม้วนกระดาษสำหรับพริ้นท์” ซึ่งเป็นม้วนกระดาษที่มีแกนที่ใช้สำหรับเครื่องพริ้นท์ โดยมีปลาย IC ถูกยึดติดเข้ากับกันของจุดศูนย์กลางที่ถูกตรึงแน่นเข้ากับแกนของม้วนกระดาษ จุดศูนย์กลางอาจมีความยาวแตกต่างกันในทิศทางตามแนวแกนม้วน ซึ่งรอยแยกจะถูกสร้างขึ้นที่กันของจุดศูนย์กลางเพื่อความสะดวกในการถอดปลาย IC ออกเมื่อแกนถูกขีดยึด

จากคำพรรณนาดังกล่าว เห็นได้ว่าสาระสำคัญการออกแบบผลิตภัณฑ์ คือ อุปกรณ์ควบคุมการทำงานของเครื่องพิมพ์ ออกแบบไว้เพื่อใช้งานร่วมกับอุปกรณ์หรือระบบอื่นๆ และเนื่องจากอุปกรณ์ควบคุมการทำงานของเครื่องพิมพ์ นี้ติดเข้ากับม้วนกระดาษแบบมีแกนกลางที่มีอยู่แล้ว ทั่วๆ ไป ดังนั้น คำขอรับสิทธิบัตรต้องแก้ไข

1. ชื่อที่แสดงถึงการออกแบบผลิตภัณฑ์ “อุปกรณ์ควบคุมการทำงานของเครื่องพิมพ์ ”
2. ข้อถือสิทธิ ในแบบผลิตภัณฑ์ ซึ่งได้แก่ รูปร่าง ลักษณะของ “อุปกรณ์ควบคุมการทำงานของเครื่องพิมพ์” ตามที่ปรากฏในภาพแสดงแบบผลิตภัณฑ์ที่ได้ยื่นมาพร้อมนี้
3. ภาพแสดงแบบผลิตภัณฑ์ แสดงรูปด้านต่างๆและทัศนียภาพ ดังนี้

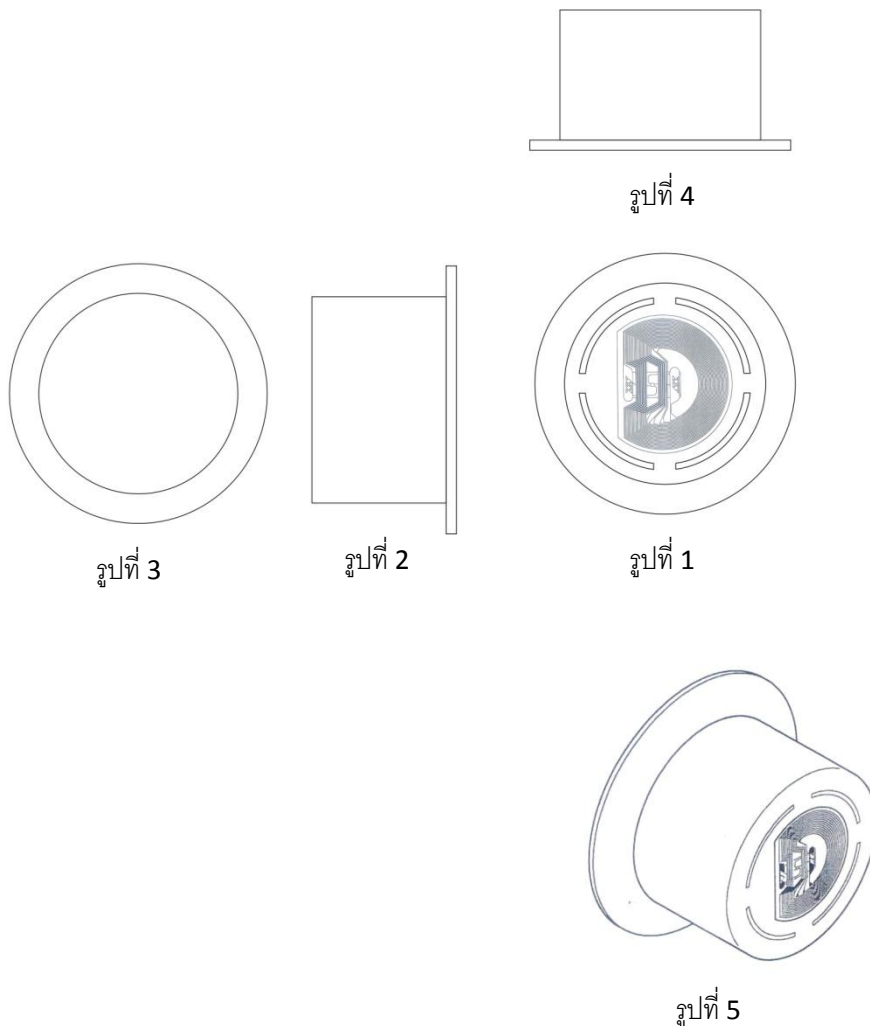

กรณีศึกษา 3

ภาพแสดงแบบผลิตภัณฑ์ที่ไม่สอดคล้องกันซึ่งเมื่อพิจารณาแล้วมีความเป็นไปได้ในการออกแบบผลิตภัณฑ์ ดังนั้นจึงอาจพิจารณาเป็นไปได้ในสองแนวทาง

คำขอรับสิทธิบัตรการออกแบบผลิตภัณฑ์ “อุปกรณ์ดับกลิ่น” ในกรณีศึกษานี้ ภาพแสดงแบบผลิตภัณฑ์ในรูปที่ 1 และ 2 แสดงลักษณะคล้ายใสรูปทรงสี่เหลี่ยมที่มีขอบโดยรอบเป็นระนาบโค้งเว้าและโค้งนูนออกเล็กน้อย

ด้วยเหตุที่ชื่อที่แสดงถึงการออกแบบผลิตภัณฑ์ คือ “อุปกรณ์ดับกลิ่น” ซึ่งโดยสมมุติฐานหน้าที่ใช้สอยของอุปกรณ์นี้ตัวเรือนน่าจะมีรู หรือช่องเล็กบนผนังตัวเรือนผนังใดผนังหนึ่งสำหรับการไหลออกของไอระเหย

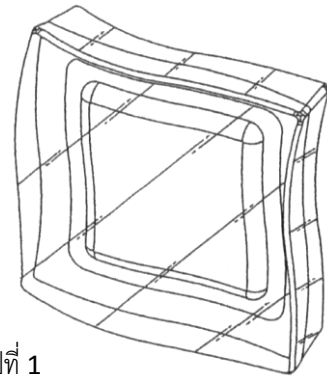

รูปที่ 1

จากรูปที่ 1 ผนังหน้าและขอบโดยรอบเรียบทึบ

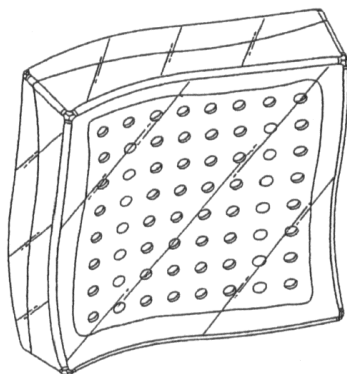

รูปที่ 2

จากรูปที่ 2 แสดงถึงแนวเส้นเฉียงบางซึ่งเป็นสัญลักษณ์แสดงความโปร่งใสของวัสดุ โดยที่แนวเส้นดังกล่าวพาดทั้งหน้าระนาบผนัง เป็นการสื่อถึงลักษณะตัวเรือนใสทั้งระนาบ โดยรูกลมจะเป็นอีกระนาบข้างในตัวเรือน

ในกรณีนี้ การออกแบบผลิตภัณฑ์ “อุปกรณ์ดับกลิ่น” นี้จะไม่สามารถระเหยกลิ่นได้ เว้นแต่จะเปิดฝาดับออกเพื่อให้กลิ่นระเหย

แนวทางที่หนึ่ง

คำขอรับสิทธิบัตรนี้ ภาพแสดงแบบผลิตภัณฑ์ในรูปที่ 1 และรูปที่ 2 สอดคล้องกันแต่ชื่อที่แสดงถึงการออกแบบผลิตภัณฑ์ควรเป็น

“ตลับใส่ผลิตภัณฑ์ดับกลิ่น”

หมายเหตุ หากเป็นการเปิดตลับออกเมื่อใช้งานจริง ผลิตภัณฑ์ดับกลิ่นน่าจะเหยออกหมดอย่างรวดเร็ว

แนวทางที่สอง

อาจเป็นไปได้ว่า ตามรูปที่ 2 ผนังที่มีรู หรือช่องกลมเล็กๆดังกล่าวเป็นผนังชั้นนอกของตัวเรือนสำหรับผลิตภัณฑ์ดับกลิ่น

ในกรณีนี้ ต้องแก้ไขภาพแสดงแบบผลิตภัณฑ์ในรูปที่ 2 โดย

- ตัดเส้นแสดงความใส เฉพาะหน้าระนาบแผ่นปรูออก และ
- หากขอบนอกโดยรอบระนาบที่เป็นรู หรือช่องกลมเล็กๆเป็นของใสก็ให้คงเส้นแสดงความใส และให้แสดงความหนาแผ่นปรูด้วย (กรณีเห็นความหนาจากรูปเปิด)

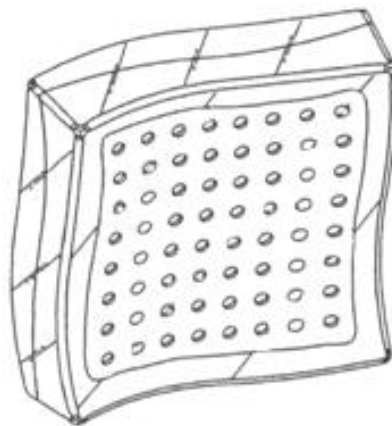

รูปที่ 2 (ที่แก้ไขแล้ว)

กรณีศึกษา 4

นวัตกรรมการออกแบบผลิตภัณฑ์ ปฏิวัติรูปแบบนิยมเดิม

คำขอรับสิทธิบัตรการออกแบบผลิตภัณฑ์ “อ่างล้างหน้า” ที่ยื่นขอ เมื่อพิจารณาจากภาพแสดงแบบผลิตภัณฑ์ รูปที่ 1 , รูปที่ 3 และรูปที่ 5 เห็นได้ว่ามีท่อยื่นลงจากด้านข้างใต้แบบผลิตภัณฑ์สอดคล้องกัน กล่าวคือ แสดงลักษณะแบบผลิตภัณฑ์ที่มีส่วนช่องระบายน้ำที่มีปลายเปิด เพื่อต่อเข้ากับระบบระบายน้ำเสีย

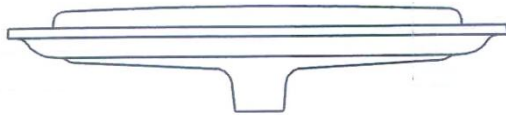

รูปที่ 3

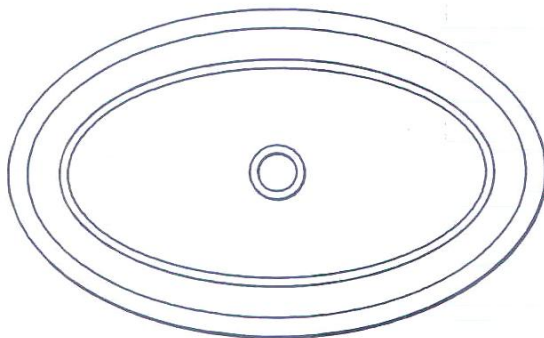

รูปที่ 1

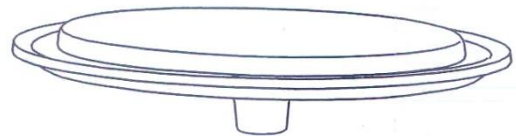

รูปที่ 5

ในกรณีศึกษานี้เป็นตัวอย่างหนึ่งที่แสดงถึงนวัตกรรมการออกแบบผลิตภัณฑ์ที่ก้าวพ้นหรือหลุดจากรูปแบบอ่างล้างหน้าแบบทั่วไป เพราะจากคำพรรณนาแบบผลิตภัณฑ์ที่อธิบายแบบผลิตภัณฑ์นี้ว่าอยู่ในลักษณะที่แผ่นบนที่ถอดออกได้ และแผ่นบนที่ถอดออกได้นี้ทำหน้าที่เป็นส่วนรับน้ำสำหรับรับน้ำที่ไหลจากก๊อกน้ำหรือน้ำเสียที่ผ่านการล้างหน้าและมือ

“ In a preferred embodiment, the nature of this product is as a plumbing fixture in the form of a removable platform and of a receptor for receiving water, the fixture being primarily useful for washing the face and hands of humans.”

กรณีศึกษา 5

กรณีแบบผลิตภัณฑ์ที่ใช้งานร่วมกันแต่มีหน้าที่ใช้สอยต่างกัน

กรณีนี้ แบบผลิตภัณฑ์ที่ขึ้นขอเป็นผลิตภัณฑ์ต่างหน้าที่ใช้สอย แต่เมื่อใช้งานหรือในทางการค้า ซื่อ-ขายคู่กัน เช่น ซ้อน-ส้อม

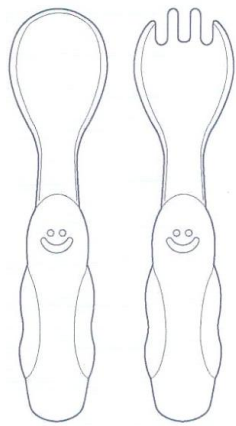

รูปที่ 1

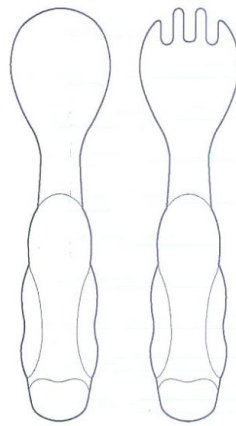

รูปที่ 2

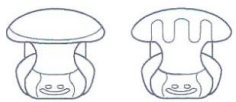

รูปที่ 3

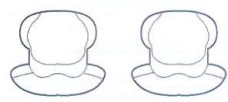

รูปที่ 4

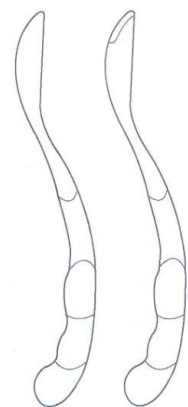

รูปที่ 5

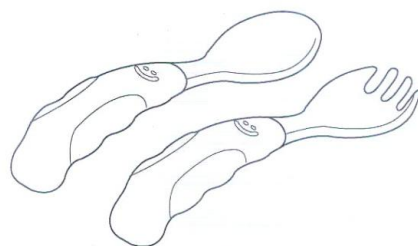

รูปที่ 6

กรณีเช่นนี้ ให้แยกยื่นคำขอ ดังนี้

ชื่อที่แสดงถึงการออกแบบผลิตภัณฑ์ “ ช้อน ”

ภาพแสดงแบบผลิตภัณฑ์



รูปที่ 4



รูปที่ 2

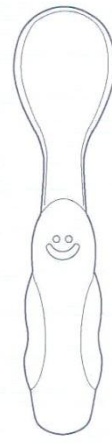

รูปที่ 1



รูปที่ 3

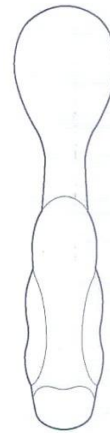

รูปที่ 6



รูปที่ 5



รูปที่ 7

และให้จัดทำข้อถือสิทธิ ดังนี้

“ ข้อถือสิทธิในแบบผลิตภัณฑ์ซึ่งได้แก่ รูปร่าง ลักษณะของ ช้อน ตามที่ปรากฏในภาพแสดงแบบผลิตภัณฑ์ที่ได้ยื่นมาพร้อมนี้ ”

คำขอรับสิทธิบัตรการออกแบบผลิตภัณฑ์ “ส้อม”

ชื่อที่แสดงถึงการออกแบบผลิตภัณฑ์ “ส้อม”

ภาพแสดงแบบผลิตภัณฑ์



รูปที่ 4



รูปที่ 2



รูปที่ 1



รูปที่ 3



รูปที่ 6



รูปที่ 5

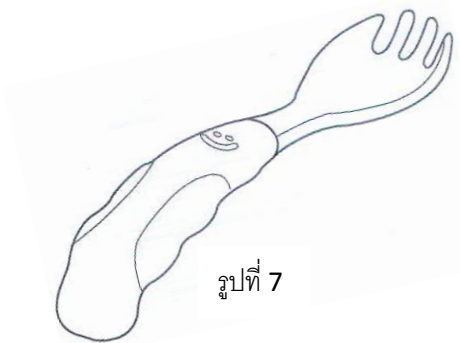

รูปที่ 7

และให้จัดทำข้อถือสิทธิ ดังนี้

“ ข้อถือสิทธิในแบบผลิตภัณฑ์ซึ่งได้แก่ รูปร่าง ลักษณะของ ส้อม ตามที่ปรากฏในภาพแสดงแบบผลิตภัณฑ์ที่ได้ยื่นมาพร้อมนี้ ”

การพิจารณารับจดทะเบียนการออกแบบผลิตภัณฑ์

ส่วนที่ 2

การตรวจสอบคำขอรับสิทธิบัตรการออกแบบผลิตภัณฑ์

ตามกฎกระทรวงฉบับที่ 22 (2542) ออกตามความในพระราชบัญญัติสิทธิบัตร พ.ศ. 2522 ข้อ 11 ให้พนักงานเจ้าหน้าที่ตรวจสอบการออกแบบผลิตภัณฑ์ที่ยื่นขอรับสิทธิบัตรการออกแบบผลิตภัณฑ์เป็นไปตามมาตรา 56 หรือไม่ โดยพิจารณาว่ามีการออกแบบผลิตภัณฑ์ที่เปิดเผยสาระสำคัญ หรือรายละเอียดในเอกสาร หรือสิ่งพิมพ์ที่ จัดสรรบไว้เพื่อประโยชน์ในการตรวจสอบหรือไม่

สารบบการออกแบบผลิตภัณฑ์ ที่จัดไว้เพื่อประโยชน์ในการตรวจสอบนี้ในทางสากลจะจัดระบบโดยการจำแนกประเภทของการออกแบบผลิตภัณฑ์ไว้เป็นจำพวกที่เรียกกันว่า Locarno Design Classification ซึ่งกรมทรัพย์สินทางปัญญา ไทย จำแนกแบบผลิตภัณฑ์ ตามประเภทของผลิตภัณฑ์สากลเช่นกัน โดยจัดเก็บแบบผลิตภัณฑ์ที่ได้เปิดเผยในประกาศโฆษณาคำขอรับสิทธิบัตรการออกแบบผลิตภัณฑ์ นับแต่ปี พ.ศ.2533 เป็นต้นมาจนถึงปัจจุบัน

ในปัจจุบันนี้สามารถตรวจค้นในรูปสิ่งตีพิมพ์และสามารถเข้าสืบค้นและดึงสาระสำคัญจากระบบคอมพิวเตอร์มาใช้ประโยชน์เป็นเอกสารงานที่ปรากฏอยู่แล้ว เพื่อพิจารณาความใหม่ของคำขอที่ยื่น

ฉบับสมบูรณ์ของ Locarno Design Classification

สามารถ Download ได้ที่ www.wipo.int

ประเภทของผลิตภัณฑ์ ตามประกาศกระทรวง เรื่อง การกำหนดผลิตภัณฑ์ที่จะใช้กับแบบผลิตภัณฑ์ที่ขอรับสิทธิบัตร ประกาศ ณ วันที่ 9 ตุลาคม 2522 มีดังนี้

ประเภทของผลิตภัณฑ์ แบ่งเป็นประเภทหลักๆดังนี้

- ประเภท**
01. ผลิตภัณฑ์อาหาร
 02. เครื่องแต่งกายและสินค้าประเภทริบบิ้น เข็ม ค้าย กระดุม
 03. สิ่งของที่ใช้ในการเดินทาง หีบ ร่มกันแดด ของใช้ส่วนตัวที่ไม่ได้กำหนดไว้ในที่อื่น
 04. แปรง
 05. วัสดุสิ่งทอที่เป็นเส้น วัสดุที่สร้างขึ้นและที่มีในธรรมชาติ
 06. เครื่องเฟอร์นิเจอร์
 07. ของใช้ในบ้านซึ่งมิได้ระบุไว้ในที่อื่น
 08. เครื่องมือและเครื่องโลหะ
 09. หีบห่อและภาชนะสำหรับการขนส่งหรือการขนย้ายสินค้า
 10. นาฬิกาและเครื่องบอกเวลาอื่นๆ เครื่องตรวจสอบและเครื่องให้สัญญาณ
 11. เครื่องประดับ
 12. พาหนะขนส่งหรือก้านยก
 13. อุปกรณ์ที่ใช้ในการผลิต การแจกจ่ายหรือแปลงไฟฟ้า
 14. อุปกรณ์บันทึกเสียงและภาพ อุปกรณ์ที่ใช้ในการสื่อสารและค้นหาข้อมูล
 15. เครื่องจักรกลที่ไม่ได้ระบุไว้ในที่อื่น
 16. อุปกรณ์ถ่ายรูป ถ่ายภาพยนตร์ และอุปกรณ์เกี่ยวกับแว่นตา

17. เครื่องดนตรี
18. เครื่องจักรที่ใช้ในการพิมพ์และเครื่องจักรที่ใช้ในสำนักงาน
19. อุปกรณ์เกี่ยวกับเครื่องเขียนในสำนักงาน อุปกรณ์เกี่ยวกับงานศิลปะที่ใช้ในการสอน
20. อุปกรณ์ที่ใช้ในการขายและประกาศโฆษณาเครื่องหมายต่างๆ
21. สิ่งที่ใช้ในการเล่นของเด็กและอุปกรณ์ที่ใช้ในการเล่นกีฬา
22. อาวุธ วัตถุพวกดอกไม้เพลิง เครื่องมือล่าสัตว์และตกปลา และอุปกรณ์ที่ใช้กำจัดหรือฆ่าแมลง
23. อุปกรณ์ที่ใช้ฟันของไหล เครื่องอุปกรณ์ที่ใช้ในการสุขาภิบาล เครื่องทำความร้อน เครื่องระบายอากาศ เครื่องปรับอากาศ และเชื้อเพลิงที่เป็นของแข็ง
24. อุปกรณ์ที่ใช้ในทางแพทย์และในห้องปฏิบัติการ
25. หน่วยของอาคารและสิ่งที่ใช้ในการก่อสร้าง
26. อุปกรณ์ที่ให้ความสว่าง (หลอดไฟ)
27. ยาสูบ และอุปกรณ์เครื่องใช้สำหรับการสูบ
28. ผลิตภัณฑ์และเครื่องสำอาง อุปกรณ์และเครื่องมือที่ใช้ในห้องน้ำ
29. เครื่องอุปกรณ์และเครื่องมือป้องกันอัคคีภัย ป้องกันอุบัติเหตุ และช่วยเหลือผู้ประสบภัย
30. อุปกรณ์ที่ใช้ในการดูแลรักษาและที่ใช้ในการจับสัตว์
99. โลงศพ ตู้จดหมาย อื่นๆ

.....

1. การตรวจค้นงานที่ปรากฏอยู่แล้ว

ในขณะนี้สำนักสิทธิบัตรโดยผู้ตรวจสอบการออกแบบผลิตภัณฑ์จะตรวจค้นจากฐานข้อมูลประกาศโฆษณาคำขอสิทธิบัตรการออกแบบผลิตภัณฑ์ของไทยในรูปแบบสิ่งตีพิมพ์ ซึ่งจัดเก็บตามประเภทของผลิตภัณฑ์และ สืบค้นจากฐานข้อมูลการออกแบบผลิตภัณฑ์ทั้งของไทยและสำนักทรัพย์สินทางปัญญาต่างประเทศผ่านระบบอินเทอร์เน็ต ซึ่งฐานข้อมูลการออกแบบผลิตภัณฑ์ที่สมบูรณ์ ดังนี้

ฐานข้อมูลการออกแบบผลิตภัณฑ์ไทย

www.ipthailand.go.th

The screenshot shows the search interface with the following search criteria selected:

- Country: DIP (THAILAND-TH)
- Region: DIP (THAILAND-EN)
- Organization: WIPO
- Organization: EPO (EUROPEAN)
- Organization: SIPO (CHINA)
- Organization: JPO (JAPAN)
- Organization: USPTO (USA)
- Organization: IP AUSTRALIA
- Organization: KIPIRIS
- Organization: DPMA (GERMANY)

Additional filters include:

- Publication type: Patent
- Publication status: Published, Unpublished
- Publication date: Before, After
- Publication language: Thai, English

The screenshot shows search results for the keyword 'รถยนต์' (Car). The results table is as follows:

ลำดับที่	เลขที่เลขขอ	เลขที่ประกาศ	เลขที่สิทธิบัตร	ชื่อสิ่งประดิษฐ์/การออกแบบ	แหล่งข้อมูล	ผู้ขอจดสิทธิบัตร
1	7901000006	317		วิธีป้องกันเสียงรบกวนจากเครื่องยนต์	DIP (TH)	นายวิชากร มีนทรธรรม, นายฉัตรชัย เลืองงอก
2	8001000019	318	130	การล้างและการขึ้นรูปยาง	DIP (TH)	เอสซีเอ็มอี ไรท์ แอนด์ ไซเบอร์ ไซปรัส
3	8001000026	361	158	การประกอบโครงขางรถยนต์	DIP (TH)	เอสซีเอ็มอี ไรท์ แอนด์ ไซเบอร์ ไซปรัส
4	8102000016	2857	744	รถยนต์	DIP (TH)	บริษัท ซูซูกิ มอเตอร์ จำกัด
5	8101000076	371	240	เครื่องทำรถเข็นแบบคิริงุกุยกองเครื่องรับอากาศที่ใช้ในรถยนต์	DIP (TH)	บริษัท ซูซูกิ มอเตอร์ จำกัด
6	8101000107	2978	6720	พนักวางรถยนต์	DIP (TH)	บริษัท ซูซูกิ มอเตอร์ จำกัด
7	8101000213	159	101	ระบบติดตั้งและถอดรื้อที่พนักเบาะรถยนต์ที่เอื้ออำนวยต่อการประกอบและถอดรื้อที่พนักเบาะรถยนต์	DIP (TH)	นายสุรินทร์ สหวิธาน
8	8101000264	376	7345	รถยนต์สี่ล้อขับเคลื่อน	DIP (TH)	ซูซูกิ มอเตอร์ ลอว์ปาร์ค ลิมิเต็ด
9	8101000265	465	7346	ตัวถังรถยนต์ขับเคลื่อนสี่ล้อ	DIP (TH)	ซูซูกิ มอเตอร์ ลอว์ปาร์ค ลิมิเต็ด
10	8102000076	395	191	ยางล้อรถยนต์	DIP (TH)	เอสซีเอ็มอี ไรท์ แอนด์ ไซเบอร์ ไซปรัส
11	8102000086	342		อุปกรณ์ป้องกันล้อรถจักรยานยนต์ (สำหรับติดตั้งรถยนต์)	DIP (TH)	นายวิบูลย์ พงศ์สินเดชาชัย
12	8102000087	343		สล็อตล้อ (สำหรับรถยนต์)	DIP (TH)	นายวิบูลย์ พงศ์สินเดชาชัย
13	8201000034	833	1517	ส่วนประกอบที่ใช้เคลือบชนิดอะคริลิก	DIP (TH)	อุสาคะ ออลเคมไทย แอนด์ทีอี
14	คววรถกวด	444		ระบบขับเคลื่อน	DIP (TH)	นายสุรินทร์ สหวิธาน

ฐานข้อมูลสำนักสิทธิบัตรและเครื่องหมายการค้าสหรัฐอเมริกา

www.uspto.gov

USPTO PATENT FULL-TEXT AND IMAGE DATABASE

[Home](#)
[Quick](#)
[Advanced](#)
[Pat_Num](#)
[Help](#)
[View Cart](#)

Data current through December 21, 2010.

Query [\[Help\]](#)

Term 1: In Field 1:
 AND
 Term 2: In Field 2:
 Select years [\[Help\]](#)

Patents from 1790 through 1975 are searchable only by Issue Date, Patent Number, and Current US Classification.
 When searching for specific numbers in the Patent Number field, patent numbers must be seven characters in length, excluding commas, which are optional.

United States Patent and Trademark Office

[Home](#)
[Site Index](#)
[Search](#)
[FAQ](#)
[Glossary](#)
[Guides](#)
[Contacts](#)
[eBusiness](#)
[eBiz alerts](#)
[News](#)
[Help](#)

Patent Number: US000252365 Section: Claims 1 of 2 pages Help

[Full Text](#)
[Help](#)

Go to Page:

United States Patent [19] [11] **Des. 252,365**
Durham, III [45] **Jul. 17, 1979**

[54] CORNER CONNECTOR FOR KNOCK-DOWN FURNITURE 3,973,371 8/1976 Heller 52/758 H
 4,045,104 8/1977 Peterson 312/263 X

[76] Inventor: William S. Durham, III, 2660 La Salle Dr., Mountain View, Calif. 94040 FOREIGN PATENT DOCUMENTS
 1010069 11/1965 United Kingdom 312/263

[**] Term: 14 Years Primary Examiner—Bruce W. Dunkins
 [57] CLAIM
 The ornamental design for a corner connector for knock-down furniture, as shown and described.

[21] Appl. No.: 799,206
 [22] Filed: May 23, 1977

[51] Int. Cl. D6-99
 [52] U.S. Cl. D6/191
 [53] Field of Search D6/186, 181, 191; 312/263, 257, 262, 403/40, 382, 52/758 H

[56] References Cited
 U.S. PATENT DOCUMENTS
 3,033,598 5/1962 Polgar D25/78 X
 3,835,354 9/1974 Torres-Pena 312/257 SK
 3,966,345 8/1976 Forch et al. 312/257 R

DESCRIPTION
 FIG. 1 is a perspective view of a corner connector showing an installing plug in place;
 FIG. 2 is a top plan view thereof;
 FIG. 3 is a bottom plan view showing bottom of an installing plug and a mini-pipe fastener in place;
 FIG. 4 is a front view thereof;
 FIG. 5 is a right view thereof;
 FIG. 6 is a left view thereof;
 FIG. 7 is a back view thereof.

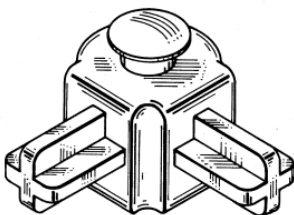

ฐานข้อมูลสำนักงานทรัพย์สินทางปัญญาออสเตรเลีย

www.ipaustralia.gov.au

Introduction Page
Legal and Copyright
About ADDS
Help

Search for a Design

Data Current as of 22 December 2010

App/Des Number (eg. 198803281, 200412478)

Registration Number: (eg. 61353, 153380, 300007)

Article/Product: (eg. bed linen)

Classification Code: 12-08 (eg. 01-01 or 02-01a)

A list of Registration or App/Des Numbers, separated by commas, can be submitted.

Continuous Output Don't Display Representations

[SIMPLE SEARCH](#)
[COMMON SEARCH](#)
[ADVANCED SEARCH](#)
[NAME LIST SEARCH](#)

Introduction Page
Legal and Copyright
About ADDS
Help

588 Search Results - Page 1 of 12





22 December 2010 06:10 PM

Data Current as of 22 December 2010

Bottom

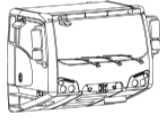
Applications/Designs Pending			
Number	Article/Product Name	Class	Select
201015516	Motor truck	12-08	<input type="checkbox"/>
201015515	Motor truck	12-08	<input type="checkbox"/>
201015514	Motor truck	12-08	<input type="checkbox"/>
201015408	Whole body of car	12-08	<input type="checkbox"/>
201015379	Whole body of car	12-08	<input type="checkbox"/>
201014599	Electric vehicle	12-08	<input type="checkbox"/>
201014249	Automobile	12-08	<input type="checkbox"/>
201013616	Automobile	12-08	<input type="checkbox"/>
201013615	Automobile	12-08	<input type="checkbox"/>
201013614	Automobile	12-08	<input type="checkbox"/>
201013613	Automobile	12-08	<input type="checkbox"/>
201013577	Automobile	12-08	<input type="checkbox"/>

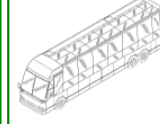
Registered

			
333841 <input type="checkbox"/>	333840 <input type="checkbox"/>	333383 <input type="checkbox"/>	333277 <input type="checkbox"/>

ฐานข้อมูลองค์การทรัพย์สินทางปัญญาโลก

www.wipo.int

WIPO Intellectual Property Digital Library

Home > News & Information Resources > Intellectual Property Digital Library

Hague Express Structured Search

[Simple Search]

Sort Results: Chronologically By Relevance

Query:

AND	Registration Number	=	
AND	Holder	=	
AND	International Registration Date	=	
AND	Locarno Classification	=	
AND	Indication of Products	=	
AND	Priority Data	=	
AND	Designated Contracting Parties	=	
AND	Publication Date	=	

Display Options

Search Reset

Shortcuts
[Log in](#)
[Help](#)
[Feedback](#)
[Hague Web site](#)

Printable version

Enregistrements internationaux /
International Registrations /
Registros internacionales

(11) DM/073635 (15) 19.05.2010 (18) 19.05.2015
 (22) 19.05.2010 (73) FERRARI S.P.A., Via Emilia Est, 1163, I-41100 MODENA (IT)
 (86)(87)(88) IT,EM (88) EM (74) JACOBACCI & PARTNERS S.p.A. Corso Emilia, 8, I-10152
 Torino (IT) (72) Flavio MANZONI, Via Vandelli, 2, I-41053 MARANELLO (MODENA) (28) 1
 (51) Cl. 12-08 (54) 1. Car / 1. Voiture / 1. Automóvil (81) II. BJ, CI, KP, MA, MC, ME, SN, SR,
 III. CH, EG, LI, MD, MK, MN, OM, RS, SG, TR, UA. (30) 25.11.2009; 1639972; EM (45)
 30.11.2010

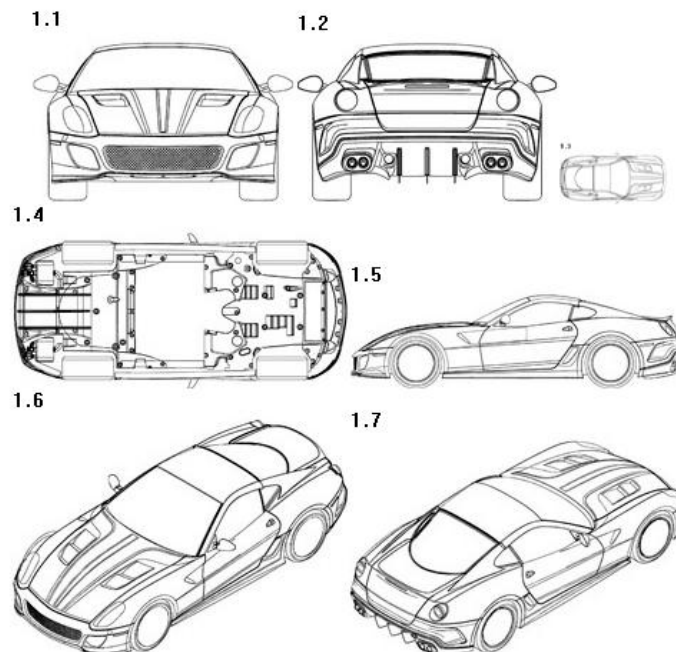

2. การตรวจสอบสาระสำคัญของการออกแบบผลิตภัณฑ์

ในขั้นตอนนี้ เป็นการพิจารณาสาระสำคัญของ การออกแบบผลิตภัณฑ์ของการ ออกแบบผลิตภัณฑ์ที่ยื่นขอ และทำการตรวจค้นแบบผลิตภัณฑ์ที่เป็นงานที่ปรากฏอยู่แล้ว แล้วนำแบบผลิตภัณฑ์ที่ปรากฏอยู่แล้วที่ตรวจค้นได้ที่ใกล้เคียงมาพิจารณา

หากพบว่า การออกแบบผลิตภัณฑ์ที่ยื่นขอใหม่ และสามารถผลิตได้ในเชิงอุตสาหกรรม/ หรือหัตถกรรมก็จะเสนอรายงานเพื่อรับจดทะเบียนและ

หากพบว่าเป็นการออกแบบที่เหมือนหรือคล้ายกับงานที่ปรากฏอยู่แล้วก็จะเสนอรายงานให้ยกคำขอ

การออกแบบผลิตภัณฑ์ดังต่อไปนี้ไม่ถือว่าเป็นการออกแบบผลิตภัณฑ์ใหม่

- (1) แบบผลิตภัณฑ์ที่มีหรือใช้แพร่หลายอยู่แล้วในราชอาณาจักรก่อนวันที่ยื่นขอ
- (2) แบบผลิตภัณฑ์ที่ได้เปิดเผยภาพ อันเป็นสาระสำคัญของ การออกแบบผลิตภัณฑ์ผลิตภัณฑ์ในเอกสาร หรือสิ่งพิมพ์ที่ได้เผยแพร่อยู่แล้ว ไม่ว่าในหรือนอก ราชอาณาจักรก่อนวันขอรับสิทธิบัตร
- (3) แบบผลิตภัณฑ์ที่ได้เปิดเผยสาระสำคัญไว้ใน ประกาศโฆษณาคำขอรับสิทธิบัตรการออกแบบผลิตภัณฑ์ตามมาตรา 65 ประกอบด้วยมาตรา 28 มาแล้วก่อนวันขอรับสิทธิบัตร(ประกาศโดย กรมทรัพย์สินทางปัญญา)
- (4) แบบผลิตภัณฑ์ที่คล้ายกับแบบผลิตภัณฑ์ตาม(1) (2) หรือ (3) จนถือได้ว่าเป็นการเลียนแบบ

หมายเหตุ

ในกรณีที่บุคคลหรือนิติบุคคล ประสงค์จะนำส่งเอกสารสิ่งตีพิมพ์ที่เผยแพร่อยู่แล้ว ไม่ว่าในหรือนอก ราชอาณาจักร เพื่อใช้เป็นหลักฐานงานที่ปรากฏอยู่แล้ว ต้องเป็นหลักฐานที่เชื่อถือได้ และถูกต้อง โดยผู้นำส่ง จะต้องรับรองความถูกต้องในเอกสารทุกหน้า

แนวทางการพิจารณาความสามารถในการรับจดทะเบียน

ในการพิจารณาความสามารถในการรับจดทะเบียนจะพิจารณาสาระสำคัญของ การออกแบบผลิตภัณฑ์ มีดังนี้

- เป็นแบบผลิตภัณฑ์หรือไม่
- เป็นแบบผลิตภัณฑ์ที่ขัดต่อมาตรา 58 หรือไม่
- เป็นการออกแบบผลิตภัณฑ์ใหม่หรือไม่ และ
- เป็นการออกแบบใหม่ที่สามารถประยุกต์ใช้เป็นแบบผลิตภัณฑ์ในการผลิตเชิงอุตสาหกรรมหรือหัตถกรรม

1. การพิจารณาว่าเป็นแบบผลิตภัณฑ์หรือไม่

แบบผลิตภัณฑ์ที่มุ่งเฉพาะออกแบบในลักษณะเหล่านี้ไม่สามารถรับจดทะเบียนได้

- มุ่งถึงลักษณะใช้สอย หรือการทำให้ดีขึ้น เช่น

Feb. 7, 1967
D. T. MARTIN
EASY OPENING CONTAINER
Filed July 8, 1965
3,302,857

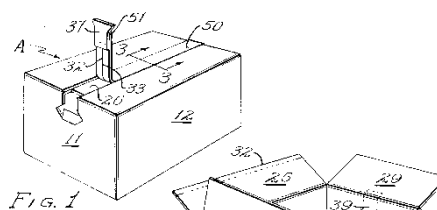

FIG. 1

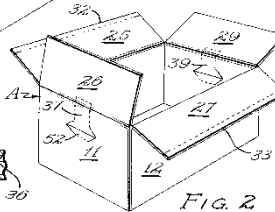

FIG. 2

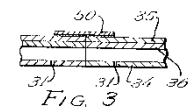

FIG. 3

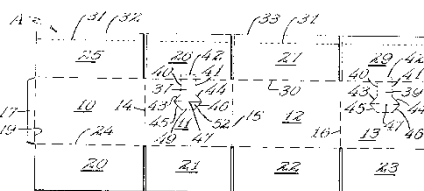
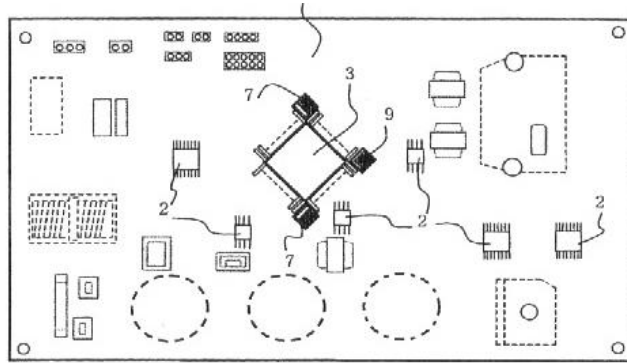

FIG. 4

INVENTOR
DARYL T. MARTIN
BY *William D. ...*
ATTORNEY

- วิธีการ หรือหลักการพื้นฐาน เช่น วิธีการจัดเรียงลูกกระนาบ, โปรแกรมคอมพิวเตอร์ หรือ IC



- คำโครงความคิด เช่น การจัดวางหน้าหนังสือ
- การออกแบบที่ขาดรูปร่างลักษณะที่ปรากฏแน่นอน ตัวอย่างเช่น ก๊าซ ของเหลว ไฟฟ้า หรือ ความร้อน
- แบบผลิตภัณฑ์ที่ไม่สามารถเห็นได้ด้วยตาเปล่า เช่น เกร็ดผงซักฟอก น้ำตาลทราย หรือ ผลึกน้ำตาล เป็นต้น

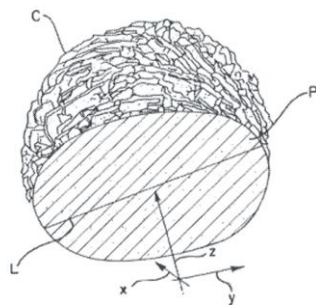

fondant product have polycrystallites ,each having a diameter no greater than about 50 microns

2. การพิจารณาเป็นแบบผลิตภัณฑ์ที่ขัดต่อมาตรา 58 หรือไม่

การออกแบบผลิตภัณฑ์ดังต่อไปนี้ขอรับสิทธิบัตรไม่ได้

- แบบผลิตภัณฑ์ที่ขัดต่อความสงบเรียบร้อย หรือศีลธรรมอันดีของประชาชน ได้แก่ แบบผลิตภัณฑ์ที่มีรูปร่างลักษณะที่แสดงความไม่เคารพต่อศาสนา พระมหากษัตริย์ หรือราชวงศ์ซึ่งประชาชนทั่วไปนับถือ เช่น
 - ใช้แบบพระพุทธรูปปางต่างๆเป็นรูปปั้นตักแตง หรือเป็นของใช้ เช่น เชิงเทียน หรือ ฐานของโต๊ะ เป็นต้น
 - หรือ กรณีเทวรูปที่ออกแบบไว้เป็นเครื่องรางของขลัง



- ใช้พระบรมฉายาลักษณ์หรือรูปหล่อของพระมหากษัตริย์หรือราชวงศ์ชั้นสูงมาเป็นรูปหล่อบูชาหรือเครื่องประดับตกแต่ง เช่น พระรูปรัชกาลที่ 5 เป็นต้น



- แบบผลิตภัณฑ์ที่มีลักษณะลามกอนาจารเช่น รูปเปลือยของหญิงหรือชายหรืออวัยวะบางส่วนนำมาเป็นของใช้ ที่แขวนเสื้อผ้า ที่เชี่ยบูหรี เป็นต้น



- แบบผลิตภัณฑ์ที่กำหนดโดยพระราชกฤษฎีกา (ไม่มี)

3. เป็นการออกแบบผลิตภัณฑ์ใหม่หรือไม่

คำขอรับสิทธิบัตรการออกแบบผลิตภัณฑ์ที่ประกาศโฆษณา ครบ 90 วัน และไม่ถูกคัดค้าน หรือมีการคัดค้านแต่อธิบดีมีคำวินิจฉัยให้ยกคำคัดค้าน ก่อนการออกคำสั่งให้รับจดทะเบียน จะต้องพิจารณาความใหม่ของการออกแบบผลิตภัณฑ์ โดยการตรวจค้นแบบผลิตภัณฑ์ที่เป็นงานที่ปรากฏอยู่แล้วที่จัดเก็บไว้ในฐานข้อมูลการออกแบบผลิตภัณฑ์ของกรมทรัพย์สินทางปัญญา และสำนักงานทรัพย์สินทางปัญญาของต่างประเทศ และพิจารณาแบบผลิตภัณฑ์ของงานที่ปรากฏอยู่แล้วที่มีสาระสำคัญการออกแบบผลิตภัณฑ์ที่ใกล้เคียง นำมาประกอบการพิจารณา และเสนอรายงานผลการตรวจสอบเพื่อให้อธิบดีพิจารณาออกคำสั่งให้ออกสิทธิบัตร หรือยกคำขอนั้น

3.1 วิธีการตรวจสอบสาระสำคัญการออกแบบผลิตภัณฑ์ นี้ มีความเกี่ยวเนื่องกันของของ 3 สาระสำคัญในคำขอ ที่ต้องพิจารณา คือ

3.1.1 ชื่อที่แสดงถึงการออกแบบผลิตภัณฑ์

3.1.2 ขอบเขตของข้อถ้อยสิทธิ และ

3.1.3 สาระสำคัญของการออกแบบผลิตภัณฑ์ที่ปรากฏในภาพแสดงแบบผลิตภัณฑ์

3.1.1 ชื่อที่แสดงถึงการออกแบบผลิตภัณฑ์

เนื่องจากชื่อที่แสดงถึงการออกแบบผลิตภัณฑ์ จะเป็นหน้าที่ใช้สอยของแบบผลิตภัณฑ์และจะเป็นชื่อที่ใช้เรียกขานกันอย่างกว้างขวางและในกรณีที่พบว่าการออกแบบผลิตภัณฑ์ที่ยื่นขอมีความใหม่ในชิ้นส่วนประกอบของแบบผลิตภัณฑ์ ก็จะทำให้ระบุชื่อเฉพาะชิ้นส่วนที่มีความใหม่

หรือในกรณีที่ การออกแบบผลิตภัณฑ์ที่เป็นการปฏิวัติรูปแบบนิยมเดิมแต่ยังคงมีหน้าที่ใช้สอยของแบบผลิตภัณฑ์ตามที่เรียกขานกันหรือเป็นที่เข้าใจกัน กรณีเช่นนี้ หากผลการตรวจค้นเอกสารที่เป็นงานที่ปรากฏอยู่แล้วพบว่า มีรูปแบบใกล้เคียงกันแต่ต่างหน้าที่ใช้สอย หรือเป็นแบบผลิตภัณฑ์ที่ไปใช้ร่วมกันกับระบบต่างกัน

ในกรณีเช่นนี้ การตรวจค้นงานที่ปรากฏอยู่แล้วควรตรวจค้นเพิ่มเติมในแบบผลิตภัณฑ์ที่มีหน้าที่ใช้สอยอย่างเดียวกัน เว้นแต่ไม่ปรากฏหรือปรากฏรูปแบบที่ต่างกัน จึงจะพิจารณาว่าใหม่และเสนอให้รับจดทะเบียนการออกแบบผลิตภัณฑ์นั้น (ดูกรณีศึกษาหน้า 78)

3.1.2 ขอบเขตของข้อถ้อยสิทธิ

ด้วยเหตุที่คำขอรับสิทธิบัตรการออกแบบจะระบุขอบเขตการขอรับความคุ้มครองตามชื่อที่แสดงถึงการออกแบบ เป็นข้อเดียวในรูปแบบทั่วไป หากแบบผลิตภัณฑ์ที่มีอยู่แล้วเป็นรูปทรงตามหน้าที่ใช้สอยหรือรูปทรงเลขาคณิตทั่วไป ในกรณีนี้อาจระบุเพิ่มเติมในส่วนที่ออกแบบให้มีลักษณะใหม่ ในข้อถ้อยสิทธิ

ตัวอย่าง “ชื่อที่แสดงการออกแบบผลิตภัณฑ์ อีฐ”

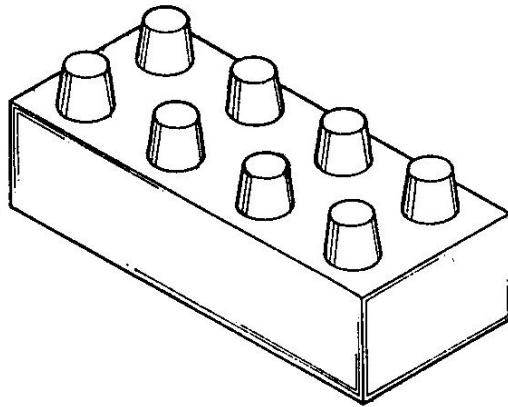

ข้อถ้อยสิทธิระบุได้ดังนี้

“ข้อถ้อยสิทธิในแบบผลิตภัณฑ์ซึ่งได้แก่รูปร่างลักษณะของอิฐ เฉพาะในส่วนที่มีลักษณะพิเศษ คือ บนระนาบแบนด้านกว้างหนึ่ง มีจำนวนหนึ่งของเดี่ยวรูปกรวยแบบปลายตัดวางเรียงเป็นสองแถวในระยะห่างเท่าๆกันตามความยาวของแบบผลิตภัณฑ์ ดังมีรายละเอียดดังนี้”

ในกรณีเช่นนี้ หากงานที่ปรากฏอยู่แล้วเป็นแบบผลิตภัณฑ์ “อิฐ” ที่มีก่อนรูปทรงสี่เหลี่ยมผืนผ้าทั่วไปและมีระนาบแบนเรียบ ไม่มีส่วนนูนรูปกรวย พิจารณาได้ว่าแบบผลิตภัณฑ์ที่ยื่นมานี้ ใหม่ โดยมีขอบเขตของข้อถ้อยสิทธิลักษณะพิเศษคือจำนวนหนึ่งของเดี่ยวรูปทรงกรวยที่วางเรียงอยู่บนระนาบแบนของก้อน

3.1.3 สาระสำคัญของการออกแบบผลิตภัณฑ์ที่ปรากฏอยู่ในภาพแสดงแบบผลิตภัณฑ์

ในส่วนนี้ถือเป็นหัวใจของความคุ้มครองเนื่องจากข้อความที่ระบุไว้ในข้อถือสิทธิ แม้ระบุ ว่า ข้อถือสิทธิในรูปร่างและ/หรือลวดลายของ “ชื่อที่แสดงถึงการออกแบบผลิตภัณฑ์” แต่ไม่ได้ พรรณนาถึงรูปร่างหรือลวดลายของการออกแบบผลิตภัณฑ์ แต่เป็นการอ้างถึงขอบเขตความ คุ้มครองตามภาพแสดงแบบผลิตภัณฑ์

ตัวอย่าง คำขอรับสิทธิบัตรการออกแบบผลิตภัณฑ์เลขที่ 076359 เป็นการออกแบบ ผลิตภัณฑ์ “ภาชนะบรรจุพร้อมฝา”

โดยข้อถือสิทธิในรูปร่างลักษณะของ “ภาชนะบรรจุพร้อมฝา” ดังรายละเอียดตามภาพ แสดงแบบผลิตภัณฑ์ที่เสนอมานี้

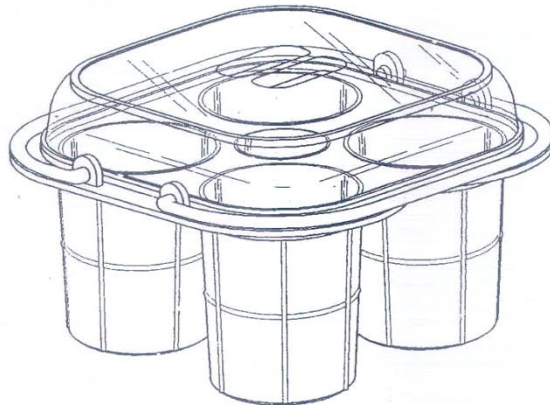

จากภาพแสดงแบบผลิตภัณฑ์ที่ยื่นขอแสดงถึง ส่วนภาชนะบรรจุแบบทึบ และฝาครอบ แบบโปร่งใส ที่สามารถแยกจากกันได้ แต่ผู้ขอประสงค์ขอรับความคุ้มครองทั้งสองส่วนในแบบ ผลิตภัณฑ์ที่ยื่นขอ ทั้งนี้เนื่องจากการออกแบบให้ใช้งานร่วมกัน ไม่มีเจตนาจะแยกขาย

ในกรณีผู้ตรวจสอบจะพิจารณาเปรียบเทียบกับแบบผลิตภัณฑ์ที่ตรวจค้นได้ หากพบว่ามีส่วนหนึ่งหรือชิ้นหนึ่ง เหมือนหรือคล้ายกับงานที่ปรากฏอยู่แล้ว ก็จะแจ้งผู้ขอให้จำกัดความคุ้มครอง เฉพาะในส่วนที่มีลักษณะใหม่เท่านั้น

ในกรณีคำขอนี้จากการสืบค้นงานที่ปรากฏอยู่แล้วพบว่ามีแบบผลิตภัณฑ์

จากฐานข้อมูลประกาศโฆษณาคำขอรับสิทธิบัตรการออกแบบผลิตภัณฑ์และจากสำนักงานสิทธิบัตรและเครื่องหมายการค้าสหรัฐอเมริกาที่ใกล้เคียง ดังนี้

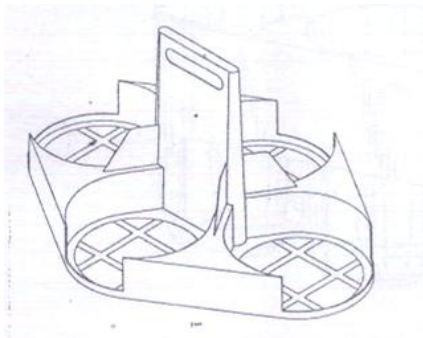

ประกาศโฆษณาเลขที่ 48168

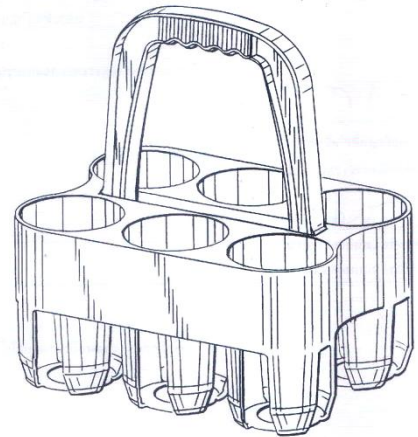

US. D 405,006

เมื่อนำแบบผลิตภัณฑ์ที่เป็นงานที่ปรากฏอยู่แล้วมาพิจารณาพบว่า เป็นแบบผลิตภัณฑ์เฉพาะภาชนะบรรจุ และเห็นได้ว่ารูปร่างส่วนภาชนะบรรจุต่างกันและไม่มีส่วนฝาครอบ เห็นได้ว่าเป็นการออกแบบผลิตภัณฑ์ใหม่

กรณีคำขอนี้พิจารณาได้ว่ามีความใหม่ และสามารถพิจารณาจับจดทะเบียนได้

3.2 ผลการพิจารณาว่าเป็นการออกแบบผลิตภัณฑ์ใหม่หรือไม่

การออกแบบผลิตภัณฑ์ที่ยื่นขอ เมื่อเทียบกับแบบผลิตภัณฑ์ที่ตรวจค้นได้หรืองานที่ปรากฏอยู่แล้ว อาจมีผลการพิจารณาได้ดังนี้

- เป็นแบบผลิตภัณฑ์ที่มีรูปร่างเดียวกัน

ในกรณีนี้ผู้ขอเป็นรายเดียวกันแต่ยื่นต่างวันกัน

ชื่อที่แสดงถึงการออกแบบผลิตภัณฑ์ “ป้อมจราจร” เลขที่คำขอคำขอรับสิทธิบัตร 023400 ยื่นไว้เมื่อวันที่ 8 สิงหาคม 2537 และประกาศโฆษณาเมื่อ วันที่ 9 พฤษภาคม 2539

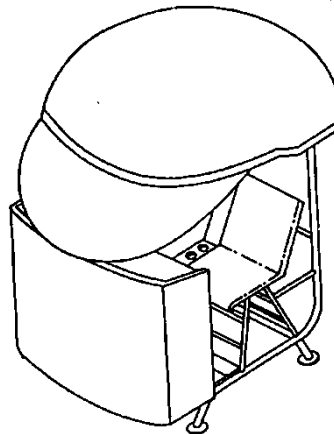

งานที่ปรากฏอยู่แล้ว

และต่อมาผู้ขอรายเดิมดังกล่าวได้ยื่นคำขอคำขอรับสิทธิบัตร 079663 เมื่อวันที่ 28 มกราคม 2546

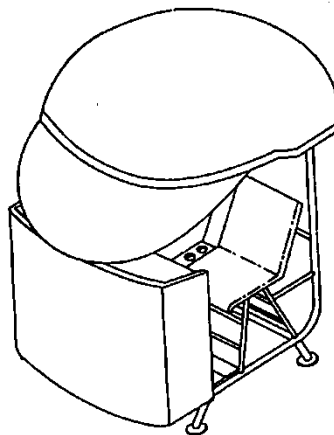

แบบผลิตภัณฑ์ที่ยื่นขอ

จากการตรวจค้นงานที่ปรากฏอยู่แล้ว พบว่าแบบผลิตภัณฑ์ “ป้อมจรวด” ที่เปิดเผยไว้ในประกาศโฆษณาคำขอรับสิทธิบัตรการออกแบบผลิตภัณฑ์การออกแบบผลิตภัณฑ์ เมื่อวันที่ 9 พฤษภาคม 2539 ซึ่งเป็นวันที่ประกาศก่อนวันยื่นคำขอ 079663

เมื่อพิจารณาเปรียบเทียบแล้วพบว่ามิโครงสร้างและรูปแบบผลิตภัณฑ์แบบเดียวกันกับงานที่ปรากฏอยู่แล้ว **ไม่มีความแตกต่างแม้แต่รายละเอียดของชิ้นส่วนประกอบ** ในกรณีนี้ถือว่าเป็นการออกแบบผลิตภัณฑ์เดียวกัน **ไม่ถือว่าใหม่**

จึงพิจารณาเสนอให้ยกคำขอ

กรณีศึกษาที่ 1

มีแนวทางการออกแบบผลิตภัณฑ์เดียวกัน แต่รูปลักษณะต่างกัน

ลักษณะการออกแบบผลิตภัณฑ์ในกรณีนี้จะพบว่ามียุปลักษณ์ต่างไปจากงานที่ปรากฏอยู่แล้ว แต่ในทางวิชาการด้านการออกแบบถือว่าอยู่ในขอบเขตการออกแบบผลิตภัณฑ์เดียวกัน

การออกแบบผลิตภัณฑ์อัฐที่มีจำนวนหนึ่งของส่วนนูนอยู่บนระนาบกว้างของแบบผลิตภัณฑ์ชื่อที่แสดงถึงการออกแบบผลิตภัณฑ์ “อัฐบล็อก” เลขที่คำขอรับสิทธิบัตร 084658 ขึ้นเมื่อ วันที่ 21 สิงหาคม 2546

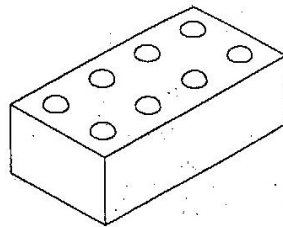

แบบผลิตภัณฑ์ที่ยื่นขอ

งานที่ปรากฏอยู่แล้ว จากฐานข้อมูลประกาศโฆษณาคำขอรับคำขอรับสิทธิบัตรออกแบบผลิตภัณฑ์ ประกาศโฆษณาเมื่อ วันที่ 19 ตุลาคม 2538

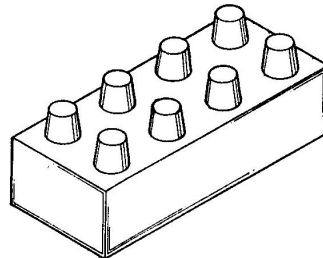

งานที่ปรากฏอยู่แล้ว

ผลการพิจารณา

แบบผลิตภัณฑ์ที่ยื่นขอมียุปรตงแบบก้อนสี่เหลี่ยมผืนผ้าแบบต่างๆ ไปเหมือนกัน โดยมีจำนวนส่วนนูนและการวางแนวเป็นสองแถวตามความยาวของก้อน บนระนาบแบนกว้างของก้อนเหมือนกัน

ความต่างที่มี คือ แบบผลิตภัณฑ์ที่ยื่นขอนั้นมีส่วนนูนรูปครึ่งวงกลมแต่งงานที่ปรากฏอยู่แล้ว เป็นรูปทรงกรวงแบบปลายตัด

แต่เมื่อพิจารณาแล้วพบว่าลักษณะความต่างของส่วนนูนรูปทรงเรขาคณิตเป็นรูปทรงต่างๆ ไปที่มีใช้กันอยู่แล้ว เห็นได้ว่าความต่างของส่วนนูนทรงแบบผลิตภัณฑ์ที่ยื่นขอไม่ทำให้รูปทรงต่างไปจากงานที่ปรากฏแล้วอย่างชัดเจน ถือว่าไม่ใหม่ จึงพิจารณาเสนอให้ยกคำขอ

กรณีศึกษาที่ 2

มีแนวทางการออกแบบผลิตภัณฑ์เดียวกัน มีความต่างในขนาดเท่านั้น

ลักษณะการทำแบบเช่นนี้ ในธรรมชาติของการออกแบบมักจะเป็นวิธีการออกแบบในคราวเดียวที่เป็นรูปร่างทางเลือก มิใช่การออกแบบผลิตภัณฑ์ต่างคราวกัน **ไม่ถือเป็นการออกแบบผลิตภัณฑ์ใหม่**

คำขอรับสิทธิบัตรการออกแบบผลิตภัณฑ์“อ่างล้างหน้า” ยื่นเมื่อ 2 ธันวาคม 2548

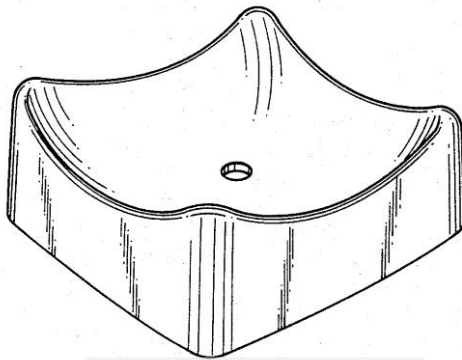

งานที่ปรากฏอยู่แล้ว

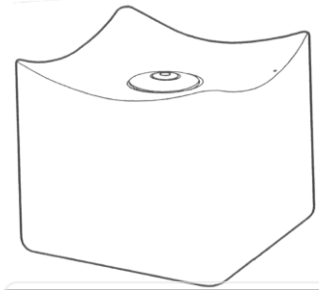

แบบผลิตภัณฑ์ที่ยื่นขอ

การตรวจค้นงานที่ปรากฏอยู่แล้ว พบแบบผลิตภัณฑ์ “อ่างล้างหน้า” จากฐานข้อมูลสำนักสิทธิบัตรการออกแบบผลิตภัณฑ์ของสำนักงานสิทธิและเครื่องหมายการค้าสหรัฐอเมริกา

เมื่อพิจารณาเปรียบเทียบ เห็นได้ว่าเป็นอ่างล้างหน้าที่มีรูปร่างลำตัวสี่เหลี่ยมจัตุรัส ที่มีสาระสำคัญของการออกแบบในส่วนอ่างรับน้ำเป็นระนาบลาดเอียงลงกลางอ่างโดยที่ขอบบนทั้งสองโค้งงอขึ้น ความต่างที่มีคือ ส่วนลาดเอียงของแบบผลิตภัณฑ์ที่ยื่นขอตื้นกว่าและมีความสูงมากกว่างานที่ปรากฏอยู่แล้ว

เห็นได้ว่าแบบผลิตภัณฑ์ที่ยื่นขอมีสาระสำคัญของขอบบนทั้งสองเหมือนกันกับงานที่ปรากฏอยู่แล้ว แม้จะมีความต่างในความสูงของตัวอ่าง แต่เป็นการเพิ่มขนาดความสูงเท่านั้น ไม่ทำให้การออกแบบผลิตภัณฑ์ที่ยื่นขอต่างไปจากงานที่ปรากฏอยู่แล้วอย่างชัดเจน ถือว่าไม่มีความใหม่

จึงพิจารณาเสนอให้ยกคำขอ

กรณีศึกษาที่ 3

มีแนวทางการออกแบบผลิตภัณฑ์เดียวกัน แต่มีความต่างในชิ้นส่วนประกอบ

แม้การออกแบบผลิตภัณฑ์ที่ขึ้นขอมือจะมีส่วนหรือชิ้นส่วนมากขึ้นหรือน้อยลง หากมีสาระสำคัญของการออกแบบผลิตภัณฑ์เหมือนกันก็ไม่ถือว่าเป็นการออกแบบผลิตภัณฑ์ใหม่

แบบผลิตภัณฑ์ “บานประตู” ที่ขึ้นขอมือมีลักษณะบานแบบแยกบานเปิดได้ โดยที่บนระนาบด้านหน้าบานมีแนวเซาะร่องแบบวงรอบรูปสี่เหลี่ยมมุมฉาก 2 วง เป็นสาระสำคัญของการออกแบบผลิตภัณฑ์

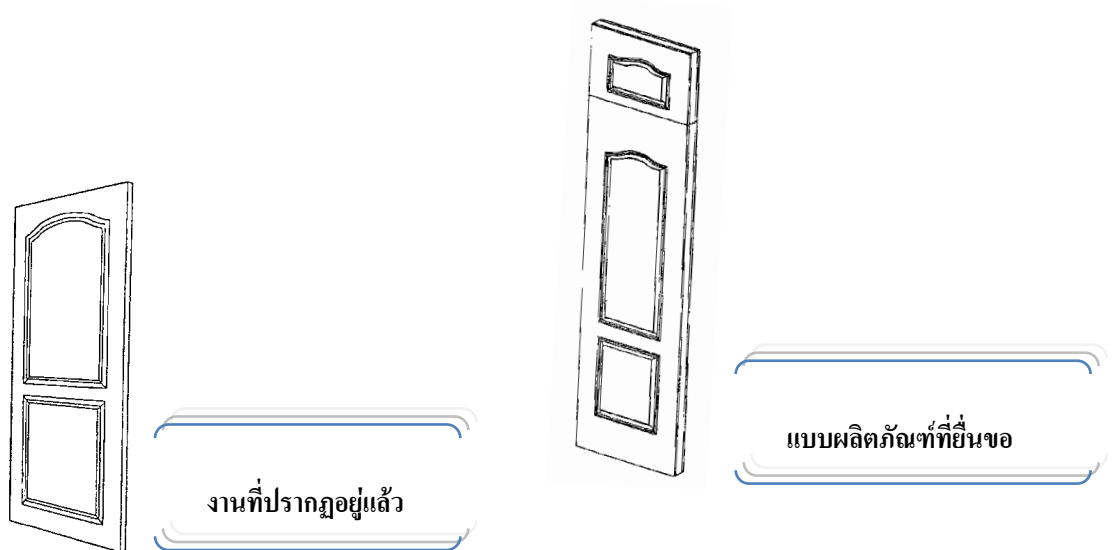

การตรวจค้นงานที่ปรากฏอยู่แล้ว พบแบบผลิตภัณฑ์ “บานประตู”

จากฐานข้อมูลประกาศโฆษณาคำขอรับสิทธิบัตรการออกแบบผลิตภัณฑ์ ประกาศเมื่อวันที่ 28 พฤศจิกายน 2540 มีสาระสำคัญของแนวเซาะร่องแบบวงรอบรูปสี่เหลี่ยมมุมฉาก ของบานใหญ่เหมือนกันกับงานที่ปรากฏอยู่แล้ว

แม้แบบผลิตภัณฑ์ที่ขึ้นขอมือจะมีความต่างในส่วนของบานเล็กเพิ่มเติมแต่บานเก็ลดังกล่าวก็ยังคงมีแนวเซาะร่องที่เป็นสาระสำคัญของการออกแบบผลิตภัณฑ์อยู่บนหน้าบานเหมือนกัน ถือว่าไม่มีความใหม่

จึงพิจารณาเสนอให้ยกคำขอ

กรณีศึกษาที่ 4

การออกแบบผลิตภัณฑ์ที่มีหน้าที่ใช้สอยเพิ่มเติม

ในการพิจารณาการออกแบบผลิตภัณฑ์ที่ยื่นขอ แม้ว่าแบบผลิตภัณฑ์ที่ยื่นขอจะมีหน้าที่ใช้สอยเพิ่มจากหน้าที่ใช้สอยที่มีอยู่แล้ว แต่ออกแบบให้ถูกหุ้มไว้ด้วยตัวเรือนอย่างกลมกลืน ก็ถือได้ว่าเป็นสาระสำคัญของการออกแบบผลิตภัณฑ์

คำขอรับสิทธิบัตรการออกแบบผลิตภัณฑ์ “ที่แขวนผ้าพร้อมโคมไฟในตัว”

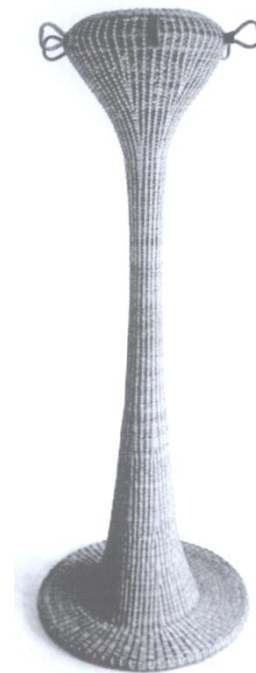

จากภาพแสดงแบบผลิตภัณฑ์ของคำขอรับสิทธิบัตรการออกแบบผลิตภัณฑ์ “ที่แขวนผ้าพร้อมโคมไฟในตัว” ที่ยื่นขอนี้ เป็นราวแขวนทรงสูงที่ปลายบนและล่างบานออกรูปทรงกรวยโดยมีจำนวนของห่วงแขวนอยู่ใกล้ปลายบน

การออกแบบผลิตภัณฑ์ “ที่แขวนผ้าพร้อม โคมไฟในตัว” (ต่อ)

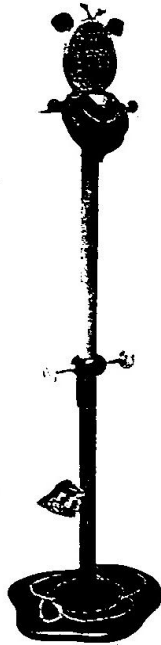

งานที่ปรากฏอยู่แล้ว ทั้งจาก
ฐานข้อมูลการประกาศ
โฆษณาคำขอรับสิทธิบัตร
การออกแบบผลิตภัณฑ์

และจากฐานข้อมูลของสำนักสิทธิบัตรและเครื่องหมายการค้าสหรัฐอเมริกา

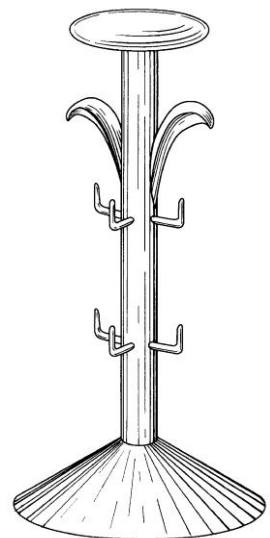
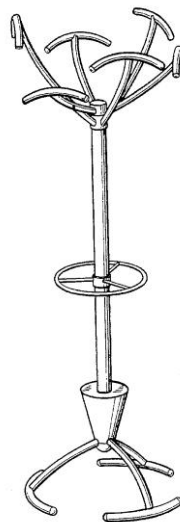
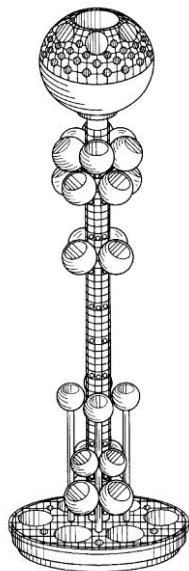

เห็นได้มีความต่างในส่วนของรูปร่างเสา และขอแขวนต่างๆ ถือได้ว่าแบบผลิตภัณฑ์ที่ยื่น
ขอเป็นการออกแบบผลิตภัณฑ์ใหม่

จึงพิจารณาเสนอให้รับจดทะเบียน

กรณีศึกษาที่ 5

แนวทางการออกแบบผลิตภัณฑ์ที่มีโครงสร้างหลักเดียวกัน

การออกแบบผลิตภัณฑ์โดยเฉพาะเฟอร์นิเจอร์ เช่น โต๊ะ เก้าอี้ จะถูกจำกัดด้วยโครงสร้างของตัวผลิตภัณฑ์ซึ่งมีอยู่ไม่กี่แบบ ดังนั้น แนวทางการออกแบบยังคงนำโครงสร้างเดิมมาพัฒนาโดยใช้วัสดุแปลกใหม่ ที่มีผลทำให้รูปร่างที่ปรากฏแก่สายตา มีความแปลกใหม่

ในกรณีเช่นนี้ แบบผลิตภัณฑ์ที่ตรวจค้นควรเป็นแบบที่มีโครงสร้างหลักเดียวกัน แล้วจึงพิจารณาความใหม่

คำขอรับสิทธิบัตรการออกแบบผลิตภัณฑ์ “เก้าอี้” ที่ยื่นขอมีโครงสร้างเก้าอี้แบบส่วนที่นั่งอิสระให้ตัวได้และไม่ยึดปลายด้านหลัง เป็นลักษณะพิเศษ โดยมีส่วนที่นั่งทำจากวัสดุที่ยืดให้ตัวได้ตามหน้าที่น้ำหนักผู้นั่ง

แบบผลิตภัณฑ์ที่ยื่นขอ



งานที่ปรากฏอยู่แล้ว

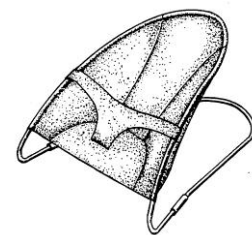
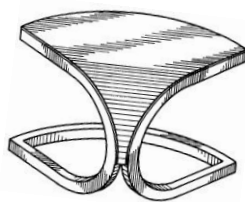
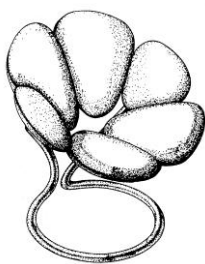

การตรวจค้นงานที่ปรากฏอยู่แล้ว พบแบบผลิตภัณฑ์ “เก้าอี้” ที่มีโครงสร้าง หลักแบบเดียวกันจากฐานข้อมูลสำนักงานของสำนักงานสิทธิบัตรและเครื่องหมายการค้าสหรัฐอเมริกาที่มีโครงสร้าง เก้าอี้คล้ายกันแต่มีองค์ประกอบของรูปร่างส่วน โครงสร้างต่างกัน และมีส่วนที่นั่งที่มีรูปร่างต่างกันเห็นได้ว่าเป็นการออกแบบผลิตภัณฑ์ใหม่

จึงพิจารณาเสนอให้รับจดทะเบียน

กรณีศึกษาที่ 6

แนวทางการออกแบบผลิตภัณฑ์ที่ปฏิบัติแบบนิยมเดิมแต่ยังคงหน้าที่ใช้สอยแบบผลิตภัณฑ์เดียวกัน

กรณี เช่นนี้ ต้องตรวจค้นจากที่แสดงถึงการออกแบบตามหน้าที่ใช้สอยเป็นหลักฐานหลัก เว้นแต่ตรวจไม่พบอาจตรวจค้นเพิ่มเติมในแบบผลิตภัณฑ์อื่นที่มีรูปร่างคล้ายกัน

ชื่อแสดงถึงการออกแบบผลิตภัณฑ์ “อ่างล้างหน้า”

เป็นการออกแบบให้มี ส่วนรับน้ำที่ไหลออกจากก๊อกน้ำหรือน้ำเสียที่ผ่านการล้างหน้าและมือ โดยที่ส่วนรับน้ำดังกล่าวออกแบบให้เป็นแผ่นแบนเรียบรูปวงรี ซ้อนอยู่บนส่วนอ่างระบายน้ำที่เป็นอ่างรูปวงรีที่มีปลายเปิดอยู่ด้านล่างสำหรับสวมเข้ากับท่อหรือข้อต่อระบายน้ำ

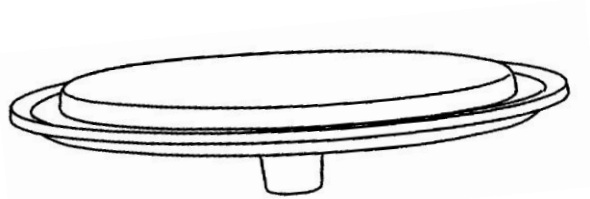

จากภาพแสดงแบบผลิตภัณฑ์นี้จะไม่ปรากฏรูปร่างอ่างล้างหน้า แบบต่างๆ ไป เพราะอ่างทรงหรือบั้งส่วนอ่างรับน้ำที่มีระบายน้ำบริเวณกลางของตัวอ่าง

จากการตรวจค้นงานที่ปรากฏอยู่แล้วที่มีลักษณะและรูปแบบใกล้เคียงกัน

- US D 346,641 ออกให้เมื่อ 3 พฤษภาคม 2537 ชื่อที่แสดงถึงการออกแบบผลิตภัณฑ์

“วาล์วควบคุมอากาศ”

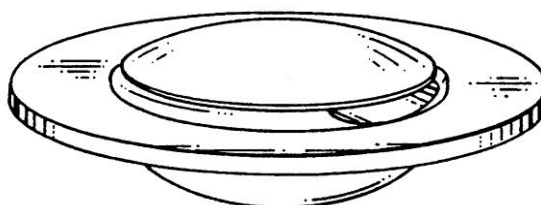

- US D 479,586 ออกให้ เมื่อ 9 กันยายน 2546 ชื่อที่แสดงถึงการออกแบบผลิตภัณฑ์ “อ่างล้างหน้า”

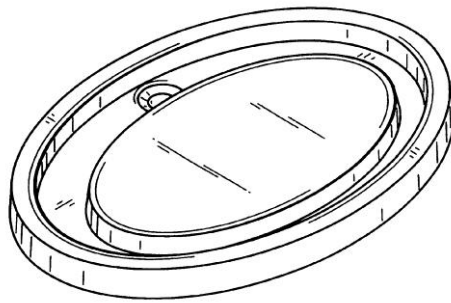

เห็นได้ว่างานที่ปรากฏอยู่แล้วที่ใกล้เคียงที่สุดคือ US D479,586 แม้ว่าแบบผลิตภัณฑ์ที่ยื่นขอจะมีรูปร่าง “อ่าง” เป็นวงรีที่มีแผ่นวงในรูปวงรีคล้ายกัน แต่มีความต่างจากงานที่ปรากฏอยู่แล้วนี้ กล่าวคืองานที่ปรากฏแล้ว แผ่นวงรีวางในต่อเนื่องกันกับส่วนอ่างรับน้ำและอยู่ ซิดขอบวงนอก โดยที่บริเวณขอบอีกด้านกว้างกว่าและมีรูระบายน้ำอยู่บริเวณกลาง เห็นได้ว่าเป็น “อ่างล้างหน้า” แบบนิยมเดิม

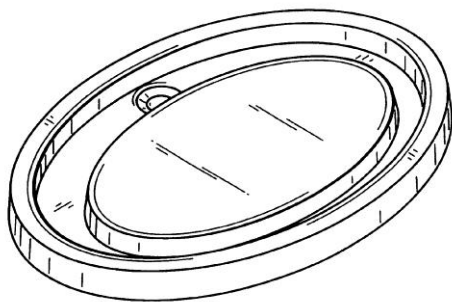

งานที่ปรากฏอยู่แล้ว

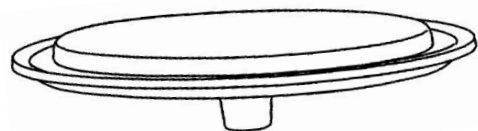

แบบผลิตภัณฑ์ที่ยื่นขอ

จากลักษณะความใหม่ของวิธีการระบายน้ำ จึงพิจารณาเสนอให้รับจดทะเบียน

กรณีศึกษาที่ 7

การออกแบบผลิตภัณฑ์ตามหน้าที่การใช้สอย ที่อาจถูกกำหนดด้วยส่วนที่ทำหน้าที่โดยตรงกับระบบอื่นหรือผลิตภัณฑ์อื่นซึ่งต้องมีรูปทรง ระยะเวลาและขนาดที่ต้องใช้งานร่วมกัน ดังนั้นเมื่อพัฒนาแบบผลิตภัณฑ์ตามหน้าที่ใช้สอยให้มากขึ้นก็สามารถรับจดทะเบียนได้ แม้ว่ารูปแบบที่พัฒนาจะยังคงแนวทางการออกแบบเดิมแต่มีรูปแบบต่างไปอย่างชัดเจนก็ถือว่ามีความใหม่

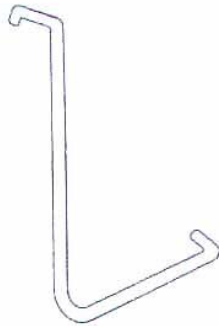

ในแบบผลิตภัณฑ์ “ตะขอยึด” แบบที่หนึ่งนี้เป็นงานที่ปรากฏอยู่แล้ว ที่มีรูปทรงลำตัวเป็นเส้นกลมที่มีปลายทั้งสองปิดเป็นขอสำหรับเกี่ยวยึดของสองสิ่งเข้าด้วยกัน

ในแบบผลิตภัณฑ์ “ตะขอยึด” แบบที่สองนี้

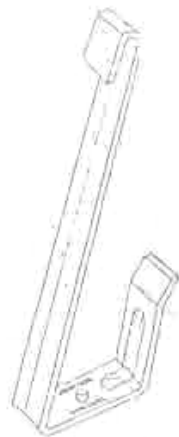

เมื่อนำมาพิจารณาเปรียบเทียบกับงานที่ปรากฏอยู่แล้วเห็นได้ว่ามีแนวทางการออกแบบขอยึดแบบเดียวกัน แต่มีความต่างในส่วนลำตัวที่เป็นแผ่นแบน และมีระนาบพับงอต่างกัน เห็นได้ว่ามีรูปร่างต่างไปจากงานที่ปรากฏอยู่แล้ว (แบบที่ 1)

เห็นได้ว่าแบบผลิตภัณฑ์ “ตะขอยึด” ในแบบที่สองนี้มีความใหม่ สามารถรับจดทะเบียนได้

ในแบบผลิตภัณฑ์ “ตะขอยึด” แบบที่สามนี้

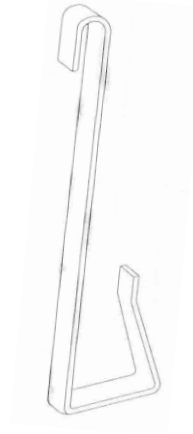

แม้ว่าผลการตรวจค้นจะพบแบบผลิตภัณฑ์ “ตะขอยึด” แบบที่หนึ่งและสอง

แต่เห็นได้ว่าแบบผลิตภัณฑ์แบบที่สอง มีรูปร่างแบบผลิตภัณฑ์ใกล้เคียงที่สุด

เมื่อนำมาพิจารณาเปรียบเทียบกับแบบที่สองที่เป็นงานที่ปรากฏอยู่แล้ว (ประกาศโฆษณาเมื่อ 10 เมษายน 2536) เห็นได้ว่ามีส่วนลำตัวที่เป็นแผ่นแบนที่มีปลายทั้งสองพับงอเหมือนกันกับงานที่ปรากฏอยู่แล้ว (แบบที่สอง) โดยมีความต่างของระนาบปลายขอเกี่ยวใหญ่ที่เอียงเข้ามามากกว่าแผ่นปลายด้านเดียวกันของแบบสอง



เห็นได้ว่าแบบผลิตภัณฑ์แบบที่สามนี้เป็นแบบผลิตภัณฑ์แบบเดียวกับแบบผลิตภัณฑ์แบบที่สองถือได้ว่าไม่มีความใหม่ จึงพิจารณาเสนอให้ยกคำขอ

กรณีศึกษาที่ 8

แนวทางการออกแบบองค์ประกอบของลวดลาย

แบบผลิตภัณฑ์ “ลวดลายของแผ่นฝ้าเพดาน” โดยทั่วไปจะมีลักษณะผิวหน้าระนาบของลวดลายแบบนูนต่ำ (bas relief) ไม่ใช่ลายบนพื้นเรียบ

ในการออกแบบลวดลายโดยทั่วไปจะเป็นการออกแบบตัวแม่ลายหลักและรองมาเป็นองค์ประกอบของลวดลายโดยที่การจัดวางตัวแม่ลายหลักจะทำให้มีลวดลายต่างกัน

ดังนั้นในการพิจารณาเรื่องความใหม่ของลวดลายบนผลิตภัณฑ์ต้องพิจารณารูปร่างของตัวแม่ลายหลักและการจัดวางเป็นสาระสำคัญของ การออกแบบผลิตภัณฑ์

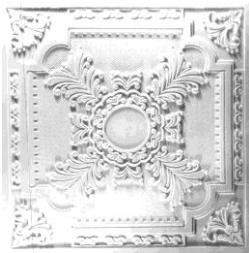

แบบผลิตภัณฑ์เลขที่ 069751

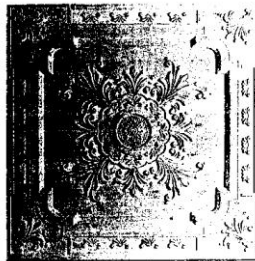

งานที่ปรากฏอยู่แล้ว

การตรวจค้นงานที่ปรากฏอยู่แล้ว พบแบบผลิตภัณฑ์ “ลวดลายของแผ่นฝ้าเพดาน” จากฐานข้อมูลการประกาศโฆษณาการออกแบบผลิตภัณฑ์ที่ประกาศเมื่อ 31 มกราคม 2543 ซึ่งประกาศก่อนวันยื่นขอของคำขอ 069751

เห็นได้ว่าแบบผลิตภัณฑ์ที่ยื่นขอมีตัวแม่ลายหลักรูปร่างเหมือนกัน (ช่อใบใหญ่) สี่ตัววางในลักษณะตามแนวรัศมีที่ชี้ไปทางด้านมุมของแผ่นเหมือนกันกับงานที่ปรากฏอยู่แล้ว ถือได้ว่าไม่มีความใหม่

จึงพิจารณาเสนอให้ยกคำขอ

กรณีศึกษาที่ 9

(คำวินิจฉัยของคณะกรรมการสิทธิบัตร)

คำขอรับสิทธิบัตรการออกแบบผลิตภัณฑ์ “ปากกา” เลขที่ 0302001768 ขึ้นเมื่อ 23 มิถุนายน 2546 ที่ยื่นขอนี้มีรูปทรงตัวค้ำเป็นทรงกระบอกตลอดลำตัวค้ำ โดยมีปลายด้านที่จ่ายหมึกเป็นรูปทรงกรวยที่มีแถบขนโค้งมนรูปวงแหวนคั่นระหว่างลำตัวทรงกระบอกกับปลายรูปกรวยดังกล่าว และประกาศโฆษณา เมื่อ 25 พฤษภาคม 2546

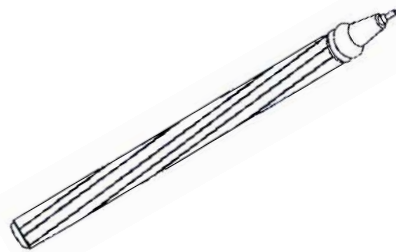

แบบผลิตภัณฑ์ที่ยื่นขอ

เมื่อ 21 สิงหาคม 2549 ผู้คัดค้านได้ยื่นหลักฐานสำเนาเลขที่สิทธิบัตร 2885 และแคตตาล็อกสินค้าปากกา



หลักฐานคัดค้าน – อุทธรณ์
(งานที่ปรากฏอยู่แล้ว)

และอธิบดีกรมทรัพย์สินทางปัญญามีคำวินิจฉัยที่ 42/2552 ลงวันที่ 5 ตุลาคม 2552 ให้ยกคำคัดค้าน

ซึ่งต่อมาผู้คัดค้านได้ยื่นคำอุทธรณ์ เมื่อ 23 พฤศจิกายน 2552 โดยสรุปดังนี้

1. แบบผลิตภัณฑ์ปากกา ตามที่ขอรับสิทธิบัตร ไม่ถือว่าเป็นการออกแบบผลิตภัณฑ์ใหม่ที่จะขอรับสิทธิบัตรได้ เพราะเป็นแบบผลิตภัณฑ์ที่คล้ายกับ แบบผลิตภัณฑ์ที่ได้เปิดเผยสาระสำคัญหรือรายละเอียดในเอกสารหรือสิ่งพิมพ์ที่ได้เผยแพร่อยู่แล้ว ไม่ว่าในหรือนอกราชอาณาจักรก่อนวันยื่นขอรับสิทธิบัตร จนเห็นได้ว่าเป็นการเลียนแบบ และเป็นแบบผลิตภัณฑ์ที่คล้ายกันจนเห็นได้ว่าเป็นการเลียนแบบ กับแบบผลิตภัณฑ์ที่เคยประกาศโฆษณามาแล้วก่อนวันขอรับสิทธิบัตรรายนี้

2. แบบผลิตภัณฑ์ ตามที่ขอรับสิทธิบัตร แต่ละส่วนของผลิตภัณฑ์ปากการวมกันมีลักษณะของส่วนต่างๆ คล้ายกับส่วนของแบบผลิตภัณฑ์ปากกาที่มีอยู่ก่อนแล้ว

คณะกรรมการสิทธิบัตรได้พิจารณาคำคัดค้าน คำโต้แย้ง รวมทั้งอุทธรณ์สิทธิบัตรการออกแบบผลิตภัณฑ์ของผู้คัดค้าน ตลอดจนหลักฐานต่างๆพิจารณาแล้วดังนี้

1. ตัวด้ามปากกา ตามคำขอรับสิทธิบัตร ตัวด้ามเป็นรูปทรงกระบอก ลายเส้นพาดเฉียงบิดเป็นลายเกลียวรอบตัวด้าม

1.1 คล้ายจนเห็นได้ว่าเป็นการเลียนแบบผลิตภัณฑ์ตัวด้ามปากกาที่ได้รับสิทธิบัตรไว้ตามสิทธิบัตรเลขที่ 2885 เพราะมีลักษณะเป็นทรงกระบอกกลม มีเส้นบิดเกลียวรอบตัวด้าม คล้ายกัน

1.2 คล้ายกันเห็นได้ว่าเป็นการเลียนแบบกับแบบผลิตภัณฑ์ปากกาของผู้อุทธรณ์ ที่ได้ผลิตออกมาจำหน่ายปรากฏตามสำเนาแคตตาล็อกโฆษณาสินค้าปากกา ดีพิมพ์ มกราคม 2542

2. ปลายด้ามปากกา มีลักษณะเป็นจุกโค้งมนคล้ายกับแบบของด้ามปากกา ของผู้อุทธรณ์ ได้ผลิตจำหน่ายอย่างแพร่หลายก่อนปี พ.ศ. 2542

คณะกรรมการสิทธิบัตรแบบผลิตภัณฑ์ตามคำขอเลขที่ 0302001768 แต่ละส่วนมีลักษณะคล้ายกับแบบผลิตภัณฑ์ปากกาที่มีอยู่ก่อนแล้ว โดยเป็นการนำแบบผลิตภัณฑ์ที่มีอยู่แล้ว มาประกอบเข้ากันเป็นแบบผลิตภัณฑ์ที่ยื่นขอรับสิทธิบัตร

ซึ่งคณะกรรมการสิทธิบัตรพิจารณาแล้วเห็นว่า แบบผลิตภัณฑ์ที่ยื่นขอ ไม่ต่างในสาระสำคัญจากแบบผลิตภัณฑ์ที่เป็นงานที่ปรากฏอยู่แล้ว และถือแนวคำพิพากษาของศาลทรัพย์สินทางปัญญา และการค้าระหว่างประเทศกลาง ที่ 48/2551 ที่ได้นำหลักเกณฑ์ “ความตกลงทริปส์ (TRIPs Agreement) มาตรา 25 ซึ่งเป็นบทบัญญัติของความคุ้มครองการออกแบบผลิตภัณฑ์ ข้อ 25.1 มาเป็นแนว

อาศัยอำนาจตามความในมาตร 70(2) แห่งพระราชบัญญัติ พ.ศ.2522 แก้ไขเพิ่มเติมโดยพระราชบัญญัติสิทธิบัตร (ฉบับที่3) พ.ศ.2542 คณะกรรมการสิทธิบัตรจึงมีคำวินิจฉัย ที่ 48/2553 ให้ยกคำขอรับสิทธิบัตรนี้ ด้วยเหตุที่ว่า แบบผลิตภัณฑ์ที่ยื่นขอไม่เป็นการออกแบบผลิตภัณฑ์

(ดูรายละเอียดคำวินิจฉัย หน้า 86 - 90)



คำวินิจฉัยคณะกรรมการสิทธิบัตร

ที่ 48/2553

เรื่อง สิทธิบัตรการออกแบบผลิตภัณฑ์ ปากกา คำขอเลขที่ 0302001768

นายกรวิทย์ สุพุทธิพงษ์ สัญชาติไทย ได้ยื่นคำขอรับสิทธิบัตรการออกแบบผลิตภัณฑ์ ปากกา คำขอเลขที่ 0302001768 เมื่อวันที่ 23 มิถุนายน 2546 และได้มีการประกาศโฆษณา เมื่อวันที่ 25 พฤษภาคม 2549

บริษัท ดี.ที.ซี. อินดัสตรีส์ จำกัด (มหาชน) ได้ยื่นคำคัดค้านการออกแบบผลิตภัณฑ์ ปากกา เมื่อวันที่ 21 สิงหาคม 2549 โดยสรุปได้ว่า แบบผลิตภัณฑ์ของผู้ขอรับสิทธิบัตรไม่เป็นแบบผลิตภัณฑ์ใหม่เพื่ออุตสาหกรรม รวมทั้งหัตถกรรม ที่จะขอรับสิทธิบัตรแบบผลิตภัณฑ์ได้ เพราะเป็นแบบผลิตภัณฑ์ปากกาที่คล้ายกับแบบผลิตภัณฑ์ที่ได้เปิดเผยสาระสำคัญ หรือรายละเอียดในเอกสารหรือสิ่งพิมพ์ที่ได้เผยแพร่อยู่แล้ว ไม่ว่าจะในหรือนอกราชอาณาจักรก่อนวันขอรับสิทธิบัตร จนเห็นได้ว่าเป็นการเลียนแบบ และเป็นแบบผลิตภัณฑ์ที่คล้ายกับ แบบผลิตภัณฑ์ที่เคยประกาศโฆษณามาแล้ว ก่อนวันขอรับสิทธิบัตร โดยนำเสนอเอกสารหลักฐาน เช่น สำเนาสิทธิบัตรเลขที่ 2885 แคตตาล็อกสินค้าปากกา เป็นต้น

ผู้ขอรับสิทธิบัตรได้ยื่นคำโต้แย้ง เมื่อวันที่ 27 กุมภาพันธ์ 2550 โดยสรุปได้ว่า ผู้โต้แย้งได้ออกแบบผลิตภัณฑ์และให้ฝ่ายศิลป์วาดแบบหัวตายัน เพื่อผลิตตามปากกาตามที่ต้องการ โดยหัวตายันนี้เป็นตัวตั้งตามปากกาเพื่อผลิตเป็นเส้นตรงขนาดใหญ่ และขนาดเล็ก โดยนำหัวตายันมาประกอบกับเครื่องรีดพลาสติกเมื่อเปรียบเทียบกับแบบผลิตภัณฑ์ของผู้คัดค้าน พบว่าไม่เหมือนกัน เพราะตัวตั้งเป็นลายเกลียวที่พาดต่างกัน ภาพโดยรวมของปากกาก็แตกต่างกัน ซึ่งไม่ทำให้หลงผิดได้

อธิบดีกรมทรัพย์สินทางปัญญาได้มีคำวินิจฉัยที่ 42/2552 ลงวันที่ 5 ตุลาคม 2552 ให้ยกคำคัดค้าน

ต่อมา บริษัท ดี.ที.ซี. อินดัสตรีส์ จำกัด (มหาชน) ผู้คัดค้านได้ยื่นคำอุทธรณ์ เมื่อวันที่ 23 พฤศจิกายน 2552 โดยสรุปได้ว่า

/1. แบบผลิตภัณฑ์

2

1. แบบผลิตภัณฑ์ปกกา ตามที่ขอรับสิทธิบัตร ไม่ถือว่าเป็นการออกแบบผลิตภัณฑ์ใหม่ที่จะขอรับสิทธิบัตรได้ เพราะเป็นแบบผลิตภัณฑ์ที่คล้ายกับ แบบผลิตภัณฑ์ที่ได้เปิดเผยสาระสำคัญหรือรายละเอียดในเอกสารหรือสิ่งพิมพ์ ที่ได้เผยแพร่อยู่แล้วไม่ว่าในหรือนอกราชอาณาจักรก่อนวันขอรับสิทธิบัตร จนเห็นได้ว่าเป็นการเลียนแบบ และเป็นแบบผลิตภัณฑ์ที่คล้ายกันจนเห็นได้ว่าเป็นการเลียนแบบ กับแบบผลิตภัณฑ์ที่เคยประกาศโฆษณามาแล้วก่อนวันขอรับสิทธิบัตรรายนี้

2. แบบผลิตภัณฑ์ ตามที่ขอรับสิทธิบัตร แต่ละส่วนของผลิตภัณฑ์ปกการวมกันมีลักษณะของส่วนต่าง ๆ คล้ายกับส่วนของแบบผลิตภัณฑ์ปกกาที่มีอยู่ก่อนแล้ว

ผู้ขอรับสิทธิบัตรรายนี้ไม่ได้ใช้ความคิดสร้างสรรค์ออกแบบผลิตภัณฑ์ขึ้นมาใหม่แต่ประการใด เพียงแต่ใช้แบบของตัวตัมและปลอกหมับซึ่งเป็นผลิตภัณฑ์ที่มีอยู่ก่อนแล้ว พร้อมจุกปิดท้ายซึ่งเป็นส่วนประกอบของปกกาที่เป็นสามัญทั่วไป มารวมกัน แล้วยื่นคำขอรับสิทธิบัตรเท่านั้น

คณะกรรมการสิทธิบัตรได้พิจารณาคำคัดค้าน คำโต้แย้ง รวมทั้งอุทธรณ์สิทธิบัตรการออกแบบผลิตภัณฑ์ของผู้คัดค้าน ตลอดจนหลักฐานต่าง ๆ แล้วมีประเด็นที่จะต้องพิจารณา ดังนี้

1. การคัดค้านการขอรับสิทธิบัตรการออกแบบผลิตภัณฑ์รายนี้ เป็นการคัดค้านที่ชอบด้วยกฎหมายหรือไม่

2. สาระสำคัญตามคำขอรับสิทธิบัตรการออกแบบผลิตภัณฑ์รายนี้ คล้ายกับสำเนาเอกสารต่าง ๆ ที่ผู้อุทธรณ์ (ผู้คัดค้าน) ได้กล่าวอ้าง ถือได้ว่าเป็นแบบผลิตภัณฑ์ที่มีหรือใช้แพร่หลายอยู่แล้วในราชอาณาจักรก่อนวันขอรับสิทธิบัตรหรือได้มีการเปิดเผยภาพ สาระสำคัญหรือรายละเอียดในเอกสารหรือสิ่งพิมพ์ที่ได้เผยแพร่อยู่แล้วไม่ว่าในหรือนอกราชอาณาจักรก่อนวันขอรับสิทธิบัตร หรือเป็นแบบผลิตภัณฑ์ที่คล้ายกับแบบผลิตภัณฑ์ดังกล่าวมาข้างต้น จนเห็นว่าเป็นการเลียนแบบ ตามมาตรา 56 ประกอบกับมาตรา 57(4) แห่งพระราชบัญญัติสิทธิบัตร พ.ศ. 2522 แก้ไขเพิ่มเติมโดยพระราชบัญญัติสิทธิบัตร (ฉบับที่ 3) พ.ศ. 2542 หรือไม่

ประเด็นที่ 1 เห็นว่าคำขอรับสิทธิบัตรการออกแบบผลิตภัณฑ์รายนี้ ได้ประกาศโฆษณาเมื่อวันที่ 25 พฤษภาคม 2549 และผู้อุทธรณ์ (ผู้คัดค้าน) ได้ยื่นคำคัดค้าน เมื่อวันที่ 21 สิงหาคม 2549 จึงเป็นกรณีที่ผู้อุทธรณ์ (ผู้คัดค้าน) ยื่นคำคัดค้านต่อพนักงานเจ้าหน้าที่ภายใน 90 วัน นับแต่วันที่ประกาศโฆษณา

การที่ผู้อุทธรณ์ (ผู้คัดค้าน) อ้างว่าคำขอรับสิทธิบัตรการออกแบบผลิตภัณฑ์รายนี้ คล้ายกับสำเนาเอกสารต่าง ๆ ที่ผู้อุทธรณ์ (ผู้คัดค้าน) ได้กล่าวอ้าง ซึ่งเป็นแบบผลิตภัณฑ์ที่มีหรือใช้แพร่หลายอยู่แล้วในราชอาณาจักร ก่อนวันขอรับสิทธิบัตร หรือเป็นเอกสารหรือสิ่งพิมพ์ที่ได้เผยแพร่อยู่แล้ว ไม่ว่าในหรือนอกราชอาณาจักรก่อนวันยื่นขอรับสิทธิบัตรนั้น เป็นการกล่าวอ้างว่าคำขอรับสิทธิบัตรรายนี้ไม่เป็นการออกแบบผลิตภัณฑ์ใหม่ ตามมาตรา 56 ซึ่งถือว่าการใช้สิทธิคัดค้านของผู้อุทธรณ์ (ผู้คัดค้าน) เป็น การใช้สิทธิตาม

/มาตรา 31

3

มาตรา 31 ประกอบกับมาตรา 65 แห่งพระราชบัญญัติสิทธิบัตร พ.ศ.2522 แก้ไขเพิ่มเติมโดยพระราชบัญญัติสิทธิบัตร (ฉบับที่ 3) พ.ศ.2542 เพราะฉะนั้นคำคัดค้านของผู้อุทธรณ์ (ผู้คัดค้าน) จึงเป็นคำคัดค้านที่ชอบด้วยกฎหมาย

ประเด็นที่ 2 เมื่อเปรียบเทียบแบบผลิตภัณฑ์ตามคำขอรับสิทธิบัตรกับแบบผลิตภัณฑ์ที่แสดงปรากฏอยู่ในสำเนาประกอบคำคัดค้านนั้น จะเห็นได้ว่า แบบผลิตภัณฑ์ของผู้ขอรับสิทธิบัตร มีลักษณะดังนี้

1. ตัวด้ามปากกา ตามคำขอรับสิทธิบัตร ตัวด้ามเป็นรูปทรงกระบอกกลม ลายเส้นพาดเฉียง บิดเป็นลายเกลียวรอบตัวด้าม

1.1 คล้ายจนเห็นได้ว่าเป็นการเลียนแบบกับผลิตภัณฑ์ตัวด้ามปากกาที่ได้รับสิทธิบัตรไว้ตามสิทธิบัตรเลขที่ 2885 เลขที่คำขอ 012898 ขอรับสิทธิบัตรเมื่อวันที่ 25 กุมภาพันธ์ 2544 ประกาศโฆษณาเลขที่ 55059 ประกาศวันที่ 12 กุมภาพันธ์ 2546 เพราะมีลักษณะเป็นทรงกระบอกกลม มีเส้นบิดเกลียวรอบตัวด้าม คล้ายกัน

1.2 คล้ายจนเห็นได้ว่าเป็นการเลียนแบบกับแบบผลิตภัณฑ์ปากกา ซึ่งบริษัท ดี.ที.ซี. อินดัสตรีส์ จำกัด (มหาชน) ผู้อุทธรณ์ ได้ผลิตออกมาจำหน่าย คือปากกาลูกกลิ้งรุ่น LANCER SPIRAL 825 ปรากฏตามสำเนาแคตตาล็อกโฆษณาสินค้าปากกา LANCER ดีพิมพ์มกราคม 2542

2. ปลายด้ามปากกา มีลักษณะเป็นจุกโค้งมนคล้ายกับแบบของปลายด้ามปากกา ของแบบผลิตภัณฑ์ปากกาลูกกลิ้ง LANCER SPIRAL 825 และ LANCER HORN 824 ของบริษัท ดี.ที.ซี. อินดัสตรีส์ จำกัด (มหาชน) ได้ผลิตจำหน่ายอย่างแพร่หลายก่อนปี พ.ศ.2542

จึงเห็นได้ว่าแบบผลิตภัณฑ์ตามคำขอเลขที่ 0302001768 แต่ละส่วนมีลักษณะคล้ายกับแบบผลิตภัณฑ์ปากกาที่มีอยู่ก่อนแล้ว โดยเป็นการนำแบบผลิตภัณฑ์ที่มีอยู่แล้ว มาประกอบเข้ากันเป็นแบบผลิตภัณฑ์ที่ยื่นขอรับสิทธิบัตร

อีกทั้ง เมื่อพิจารณาคำพิพากษาของศาลทรัพย์สินทางปัญญาและการค้าระหว่างประเทศกลางที่ 48/2551 ซึ่งมีการวินิจฉัยถึงประเด็นการออกแบบผลิตภัณฑ์ไว้ว่า หลักเกณฑ์ลักษณะพิเศษของแบบผลิตภัณฑ์ในมาตรา 3 และมาตรา 56 แห่งพระราชบัญญัติสิทธิบัตร พ.ศ. 2522 หมายความว่า การออกแบบผลิตภัณฑ์นั้น ต้องเป็นการออกแบบเพื่อให้เป็นแบบผลิตภัณฑ์ กล่าวคือ ต้องเป็นการออกแบบที่มุ่งให้มีลักษณะของความงามอันเป็นพื้นฐานของแบบผลิตภัณฑ์ที่ประกอบอยู่ มิใช่เป็นเพียงการออกแบบเพื่อประโยชน์ในการใช้งานเพียงอย่างเดียว รวมทั้งต้องเป็นการออกแบบที่ไม่เป็นที่ประจักษ์โดยทั่วไปสำหรับแบบผลิตภัณฑ์ประเภทนั้น ๆ ด้วย ซึ่งหลักเกณฑ์ดังกล่าวนี้สอดคล้องกับ หลักเกณฑ์เรื่องเดียวกันในกฎหมายระหว่างประเทศและกฎหมายต่างประเทศทั่วไป ยกตัวอย่างเช่น ความตกลงทริปส์ (TRIPs Agreement) มาตรา 25 ซึ่งเป็นบทบัญญัติของการคุ้มครองการออกแบบผลิตภัณฑ์ ได้บัญญัติไว้ในมาตรา 25.1 ว่า "ประเทศภาคีต้องให้ความคุ้มครองการ

4

คุ้มครองการออกแบบผลิตภัณฑ์ ที่สร้างสรรค์ขึ้นเอง หรือสร้างสรรค์ขึ้นมาใหม่ ประเภทนี้อาจถือว่าแบบผลิตภัณฑ์นั้นไม่มีความใหม่ หากว่าเป็นแบบผลิตภัณฑ์ที่ไม่แตกต่างในสาระสำคัญจากแบบผลิตภัณฑ์ที่มีอยู่แล้ว หรือเป็นเพียงการนำแบบผลิตภัณฑ์ที่มีอยู่แล้วมาประกอบเข้ากัน ความคุ้มครองที่รัฐภาคีจะให้แก่การออกแบบผลิตภัณฑ์นั้น ไม่ต้องขยายไปถึงการออกแบบที่สร้างขึ้นเพื่อความประสงค์ทางด้านเทคนิค หรือทางด้านการใช้งาน เป็นสำคัญ"

ดังนั้น แบบผลิตภัณฑ์ของผู้ขอรับสิทธิบัตรจึงไม่เป็นการออกแบบผลิตภัณฑ์ใหม่ ตามมาตรา 56 แห่งพระราชบัญญัติสิทธิบัตร พ.ศ. 2522 แก้ไขเพิ่มเติมโดยพระราชบัญญัติสิทธิบัตร (ฉบับที่ 3) พ.ศ. 2542 และเป็นแบบผลิตภัณฑ์ที่คล้ายกับงานที่ปรากฏอยู่แล้ว ตามมาตรา 57 (4) แห่งพระราชบัญญัติเดียวกัน

อาศัยอำนาจตามความในมาตรา 70 (2) แห่งพระราชบัญญัติสิทธิบัตร พ.ศ. 2522 แก้ไขเพิ่มเติมโดยพระราชบัญญัติสิทธิบัตร (ฉบับที่ 3) พ.ศ. 2542 คณะกรรมการสิทธิบัตรจึงมีมติในการประชุมครั้งที่ 8/2553 เมื่อวันที่ 25 สิงหาคม 2553 กลับคำวินิจฉัยของอธิบดีกรมทรัพย์สินทางปัญญา โดยยกคำขอรับสิทธิบัตร และให้พนักงานเจ้าหน้าที่พิจารณาดำเนินการตามขั้นตอนต่อไป

ทั้งนี้ หากคู่กรณีไม่เห็นด้วยกับคำวินิจฉัยของคณะกรรมการสิทธิบัตร คู่กรณีมีสิทธิอุทธรณ์ต่อศาลได้ภายใน 60 วัน นับแต่วันที่ได้รับแจ้งคำวินิจฉัย หากมิได้ดำเนินการภายในเวลาดังกล่าวให้ถือว่าคำวินิจฉัยของคณะกรรมการเป็นที่สุด

(ลงนาม)



ทำหน้าที่ประธานกรรมการ

(นายวีระศักดิ์ ว่องปรีชา)

(ลงนาม)



(นายอำพล โมตรีเวช)

กรรมการ (ลงนาม)

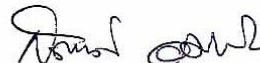

กรรมการ

(นายกิตติ อมรรักษา)

5

(ลงนาม) 
(นายอุดมเกียรติ นนทแก้ว)

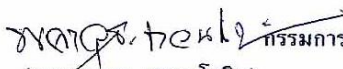
กรรมการ (ลงนาม) 
(นายพลอาวุธ เชาวน์โยธิน)

(ลงนาม) 
(นายกิตติ ตั้งจิตรมณีศักดิ์ดา)











(ลงนาม) 
(นายสำเร็จ จักรใจ)

(ลงนาม) พ.ต.อ. _____
(สุรเชษฐ ชีรวินิจ)
(ไม่เข้าร่วมพิจารณา)

กรรมการ (ลงนาม) 
(นายวิม มโนพิโมกษ์)

กรมทรัพย์สินทางปัญญา
22 กันยายน 2553

ประกอบการพิจารณาคำอุทธรณ์ 030200 1768

แบบผลิตภัณฑ์ของผู้ขอรับสิทธิบัตร	แบบผลิตภัณฑ์ของผู้อุทธรณ์
 รูป 1  รูป 2  รูป 3  รูป 4  รูป 5  รูป 6 <p>ชื่อผู้ขอรับสิทธิบัตร นายกรวิทย์ สุพุทธิพงษ์ วันที่ยื่นคำขอฯ 23 มิถุนายน 2546 ประกาศโฆษณา 25 พฤษภาคม 2549</p>	<p>ชื่อผู้อุทธรณ์ บริษัท ดี.ที.ซี. อินดัสตรีส์ จำกัด (มหาชน) วันที่ยื่นอุทธรณ์ 23 พฤศจิกายน 2552</p> <p>1. ตัวด้ามปากกา สิทธิบัตรเลขที่ 2885 คำขอเลขที่ 012898 ขอรับวันที่ 25 กุมภาพันธ์ 2544 ประกาศโฆษณา เลขที่ 55059 วันประกาศโฆษณา วันที่ 12 กุมภาพันธ์ 2546</p>   <p>2. ตัวด้ามปากกา LANCER SPIRAL 825 ของบ. ดี.ที.ซี.อินดัสตรีส์ จำกัด ปรากฏตามแคตตาล็อกโฆษณาสินค้าปากกา LANCER ตีพิมพ์ มกราคม 2542</p>  <p>3. ปลายด้ามปากกา ปากกา LANCER SPIRAL 825 ของบ. ดี.ที.ซี.อินดัสตรีส์ จำกัด จำหน่ายอย่างแพร่หลายก่อนปี พ.ศ. 2542</p>  <p>4. ปลายด้ามปากกา ปากกา LANCER HORN 824 ของบ. ดี.ที.ซี.อินดัสตรีส์ จำกัด จำหน่ายอย่างแพร่หลายก่อนปี พ.ศ. 2542</p> 

ผู้มีสิทธิขอรับสิทธิบัตร
(คำอธิบายเพิ่มเติม)

1. กรณีผู้ยื่นคำขอรับสิทธิบัตรเป็นผู้เยาว์

ผู้ยื่นคำขอรับสิทธิบัตรเป็นผู้เยาว์และยังไม่บรรลุนิติภาวะ

ผู้เยาว์ที่ยังไม่บรรลุนิติภาวะสามารถยื่นคำขอรับสิทธิบัตรได้เช่นเดียวกับบุคคลทั่วไป โดยใช้เอกสารและหลักฐานประกอบคำขอรับสิทธิบัตรเหมือนบุคคลที่บรรลุนิติภาวะ โดยให้แนบสำเนาสูติบัตร หรือสำเนาทะเบียนบ้าน เป็นต้น

2. กรณีที่ผู้ขอรับสิทธิบัตรถึงแก่ความตาย

บุคคลมายื่นขอรับมรดกในสิทธิขอรับสิทธิบัตร

ก. กรณีผู้ขอรับมรดกในสิทธิขอรับสิทธิบัตรเป็นทายาทโดยธรรม

1. รายละเอียดเกี่ยวกับชื่อ ที่อยู่ และจำนวนของทายาททั้งหมด
2. บัตรประจำตัวของทายาทโดยธรรม
3. ทะเบียนบ้านของทายาทโดยธรรม
4. มรณะบัตร หรือหลักฐานการตายอย่างอื่นของผู้ขอรับสิทธิบัตร
5. ถ้าทายาทโดยธรรมเป็นคู่สมรสของผู้ขอรับสิทธิบัตร ต้องมีหลักฐานการสมรสตามกฎหมาย
6. ถ้าทายาทโดยธรรมเป็นบิดาของผู้ขอรับสิทธิบัตร ต้องมีทะเบียนสมรสกับมารดาของผู้ขอรับสิทธิบัตร หรือหลักฐานการรับรองบุตรบุญธรรม
7. กรณีบุตรบุญธรรมเป็นทายาทโดยธรรม ต้องแสดงหลักฐานการจดทะเบียนการรับบุตรบุญธรรม
8. ถ้ามีกรณีพิพาท เกี่ยวกับมรดก ต้องนำสัญญาประนีประนอมยอมความหรือคำพิพากษาอันถึงที่สุดมาแสดง
9. ถ้ามีทายาทโดยธรรมร่วมกันหลายคน และบางคนได้ถึงแก่กรรมไปแล้ว ต้องมีหลักฐานการตายของทายาทนั้นๆ

(¹ กฎหมายกำหนดให้เป็นผู้มีสิทธิรับมรดก เช่น สามิซึ่งเป็นผู้ขอรับสิทธิบัตรถึงแก่ความตาย ภริยาที่จดทะเบียนสมรสกับลูกถือว่าเป็นผู้มีสิทธิรับมรดกตามกฎหมาย เรียกว่า “ทายาทโดยธรรม”)

ข. กรณีผู้ขอรับมรดกในสิทธิขอรับสิทธิบัตรเป็นผู้รับพินัยกรรม²

1. พินัยกรรม
2. บัตรประจำตัวของผู้รับพินัยกรรม
3. ทะเบียนบ้านของผู้รับพินัยกรรม
4. มรณะบัตร หรือหลักฐานการตายอย่างอื่นของผู้ขอรับสิทธิบัตร
5. ถ้ามีกรณีพิพาทเกี่ยวกับมรดก ต้องนำสัญญาประนีประนอมยอมความหรือคำพิพากษาอันถึงที่สุดมาแสดง
6. ถ้ามีผู้รับพินัยกรรมร่วมกันหลายคนและบางคนได้ถึงแก่กรรมไปแล้ว ต้องมีหลักฐานการตายของผู้รับพินัยกรรมนั้น ๆ

(² ผู้ขอรับสิทธิบัตรได้ระบุไว้ในพินัยกรรมแล้วว่าให้บุคคลใดเป็นผู้รับมรดกในสิทธิขอรับสิทธิบัตร บุคคลนั้นคือทายาทที่มีสิทธิตามพินัยกรรม เรียกว่า “ผู้รับพินัยกรรม”)

ค. กรณีผู้ขอรับมรดกในสิทธิขอรับสิทธิบัตรเป็นผู้จัดการมรดก

1. คำสั่งศาลหรือคำพิพากษาของศาลอันถึงที่สุด หรือพินัยกรรมซึ่งตั้งให้ขอเป็นผู้จัดการมรดก
 2. มรณะบัตร หรือหลักฐานการตายอย่างอื่นของผู้ขอรับสิทธิบัตร
 3. บัตรประจำตัวของผู้จัดการมรดก
-